



توجه

کاتالوگ هوشمند چراغ های ضد آب

برای فعال شدن امکانات کاتالوگ در سیستم عامل اندروید
حتما نرم افزار Adobe Acrobat را نصب و کاتالوگ را
توسط آن مشاهده نمائید.

شروع



BACK



MENU

برای بازگشت به صفحه قبل روی
این گزینه کلیک نمایید.

برای دسترسی به فهرست کاتالوگ در
هر بخش روی این گزینه کلیک نمایید.

متوجه شدم

Emax

Ledman

چراغ های استفر و آبنا

START

محصولات برند ledman و emax

برای شروع یکی را انتخاب کنید:

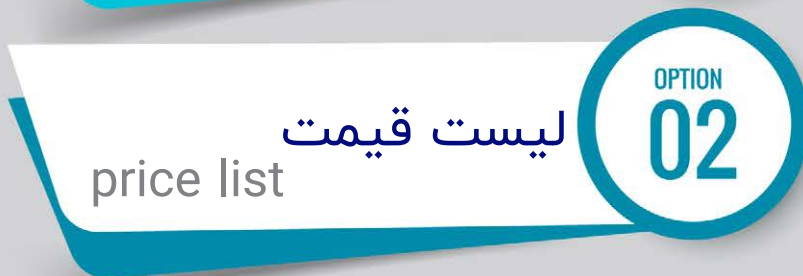
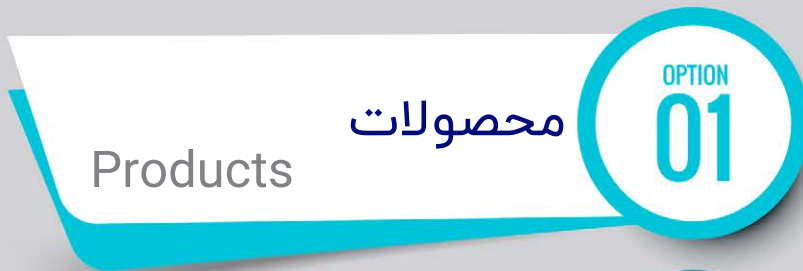

محصولات برند ledman و emax

یکی از محصولات زیر را انتخاب کنید:

1

چراغ توکار استخری

2

چراغ روکار استخری

3

چراغ پایه دار ضدآب

4

چراغ وال واشر ضدآب

5

چراغ دور لوله فواره‌های

6

چراغ محیطی و دکوراتیو

7

سنگ نورانی

8

انجین فیبر نوری

9

کنترلر و منبع تغذیه

چراغ توکار استخری

راهنمای نصب چراغ‌های توکار در استخر و آبنما:

۱-جاگذاری کاسه چراغ: در پروژه‌های ساخت استخر در صورت اجرای کاسه چراغ ممکن است در زمان بتن ریزی کاسه جابجا شود، لذا بهتر است برای حل این مشکل از یک تکه فوم یونولیت جای کاسه چراغ استفاده شود تا پس از بتن ریزی فوم را خارج کرده و کاسه چراغ را جایگزین کنیم، بهترین ارتفاع نصب چراغ از سطح آب ۳۰ تا ۴۰ سانتی متر است.

۲-جاگذاری کابل چراغ: در صورت عدم کابل گذاری میتوانید قبل از آبندی استخر با ایجاد یک شکاف عمودی به عمق اسانتی و ار بالای چراغ اقدام به خارج کردن کابل و انتقال به تابلو برق نمایید. دقت کنید چراغ‌های تک رنگ نیاز به کابل ۲ رشته و چراغ‌های RGB مولتی کالر و فول کالر نیاز به کابل ۴ رشته دارد.(حتما از کابل استفاده نمایید چون سیم های برق آپارات نمی باشند)
نکته مهم: برای هر چراغ یک کابل مجزا از محل چراغ تا تابلو برق کشیده شود.

۳-نصب چراغ: تمامی مراحل آبندی و کاشی کاری استخر یا آبنما را انجام داده و قبل از آبگیری اقدام به نصب چراغ ها کنید. نکته مهم: به هیچ وجه لبه دور چراغ ها و قاب بتونی را با چسب آبند نکنید. توجه داشته باشید رفتن آب به پشت چراغ باعث عملکرد بهتر چراغ و طول عمر بیشتر آن میگردد.



01



چند نکته کلی:

۱. دقت داشته باشید برخی از چراغ‌های استخر و آبنما نباید در وضعیت بدون آب روشن شود.
۲. در هنگام خالی بودن استخر یا آبنما از آب، حتما چراغ‌ها را از گرما، سرما و نور خورشید محافظت کنید.
۳. برای هرچه زیباتر شدن نورپردازی استخر یا آبنما در شب، از نورپردازی و روشنایی در اطراف استخر و آبنما خودداری نمائید.
۴. چراغ‌های استخر و آبنما دارای دو مدل ولتاژ کارکرد ۱۲ ولت یا ۵ ولت می‌باشد و بدیهی است در صورت اتصال به ولتاژ ۲۲۰ ولت از گارانتی خارج می‌شود.
۵. محل اتصال کابل استخر و آبنما با کابل چراغ حتما باید بوسیله نوار آپارات آبنندی شود در غیر اینصورت بعلت خاصیت موئینگی و فشار آب، آب از داخل کابل به چراغ نفوذ خواهد کرد و علاوه بر صدمه به چراغ، کابل کشی و سازه باعث اسقاط گارانتی خواهد شد.
۶. دقت نمایید برد ریموت کنترلرها برای چراغ‌های RGB حداکثر تا ۲۵ متر می‌باشد که در صورت نصب در زیر زمین و موتورخانه‌ها این برد کمتر خواهد شد همچنین فاصله تغذیه‌ها از چراغ نباید بیشتر از ۱۵ متر باشد در غیر این ولتاژ افت کرده و چراغ‌ها با نور و توان واقعی روشن نمی‌شوند لذا در صورت امکان کنترلر و منبع تغذیه چراغ‌ها را در فضای نزدیکتر به استخر و آبنما در نظر بگیرید.
۷. کنترلر و منبع تغذیه‌ها باید در تابلو و فضای بدون رطوبت و بخارات آب نصب گردد.



02



مشاهده محصولات

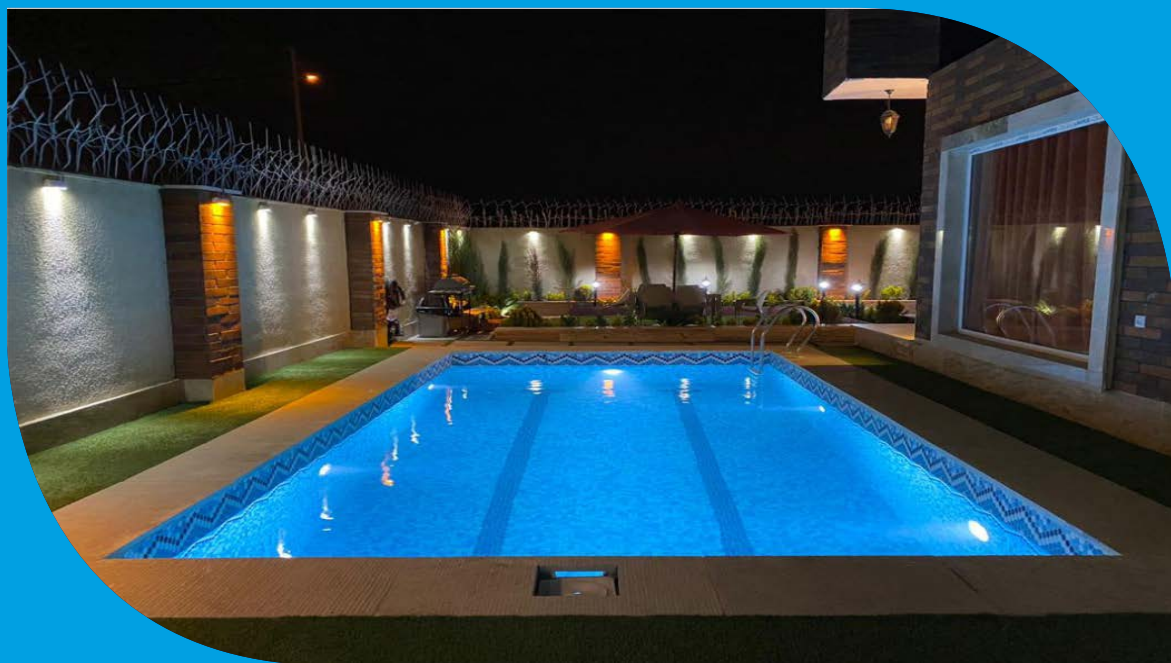

چگونه کابل‌ها را آپارات کنیم؟

ابتدا با رعایت رنگ سیم‌ها کابل چراغ را به کابل استخر متصل نموده و چسب برق میزنیم. در مرحله بعد روی مقطع سیم‌ها چسب آکواریوم مالیده و بلافاصله از روی کابل استخر (۵ سانت قبل از محل لخت شدن روکش کابل) نوار آپارات را شروع می‌کنیم. دقت کنید نوار باید کاملاً کشیده شود (حداقل ۴۰ درصد کشیده شود) و بصورت محکم به نوعی لایه‌ها روی هم پیچیده شود که حداقل ۴۰ درصد روی لایه قبلی را بپوشاند و بعد از پوشاندن سیم‌ها، تا حداقل ۵ سانتی متر به روی روکش کابل چراغ می‌رسیم. در پایان می‌توانیم مقطع بسته شده را کمی با سشوار صنعتی حرارت بدهیم. (در صورت نیاز می‌توان این کار را دوباره روی آپارات قبلی انجام داد).



03



مشاهده محصولات



برند

Ledman

چراغ توکار استخری استیل - ۳ وات تک رنگ - 3SE

چراغ توکار استخری استیل - ۳ وات فول کالر - 3SERGB



نسل جدید چراغ های استخری در دنیا

دارای لنز بزرگ ۳۵ میلی متری با بهره نوری ۹۸ درصدی
استیل ضخیم گرید ۳۱۶ ضد اسید ، ضد کلر و ضد ازون
دو سال گارانتی و ۵ سال خدمات پس از فروش
دارای مدار محافظ نسبت به نفوذ آب از داخل کابل

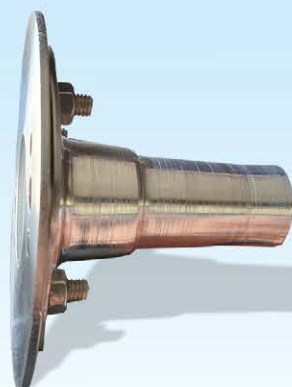

Pool & Spa

LED
Pool Bulb

RGB



کد محصول	ولتاژ ورودی	رنگ	توان مصرفی	قطر روی چراغ	ظرف پشت قاب توکار	عمق چراغ	عمق چراغ با کاسه	کارکرد	درجه حفاظت	جنس بدنه	مفصل کننده اتصالات	جنس رویه	نوع بسته بندی	دمای کارکرد
3SE	12V-DC	C-W Y-R-G-B	3 W	8.5cm.	8 cm.	7 cm.	9 cm.	فقط داخل آب	IP68	استیل ضخیم گرید ۳۱۶ ضد اسید ضد کلر ضد ازون	استیل	پلی کربنات نشکن	کارتن	-10...50°C
3SERGB	5V-DC	FULL COLER RGB												

ویژگی های خاص : جنس بدنه استیل ضخیم ۳۱۶ ضد کلر ، ازون و اسید ، دارای مدار محافظ نسبت به نفوذ آب از داخل کابل در صورت آپارات غیر صحیح. پیچ و اتصالات تماما استیل ، دارای لنز بزرگ 35 mm.

کاربری : ایده آل برای نصب توکار در پله های استخر ، جکوزی ، استخر کودک ، آبراه ها ، آبنماها و حوض ها ، با قابلیت کارکرد حتی در محیط های اسیدی و بسیار شور مثل خلیج فارس.

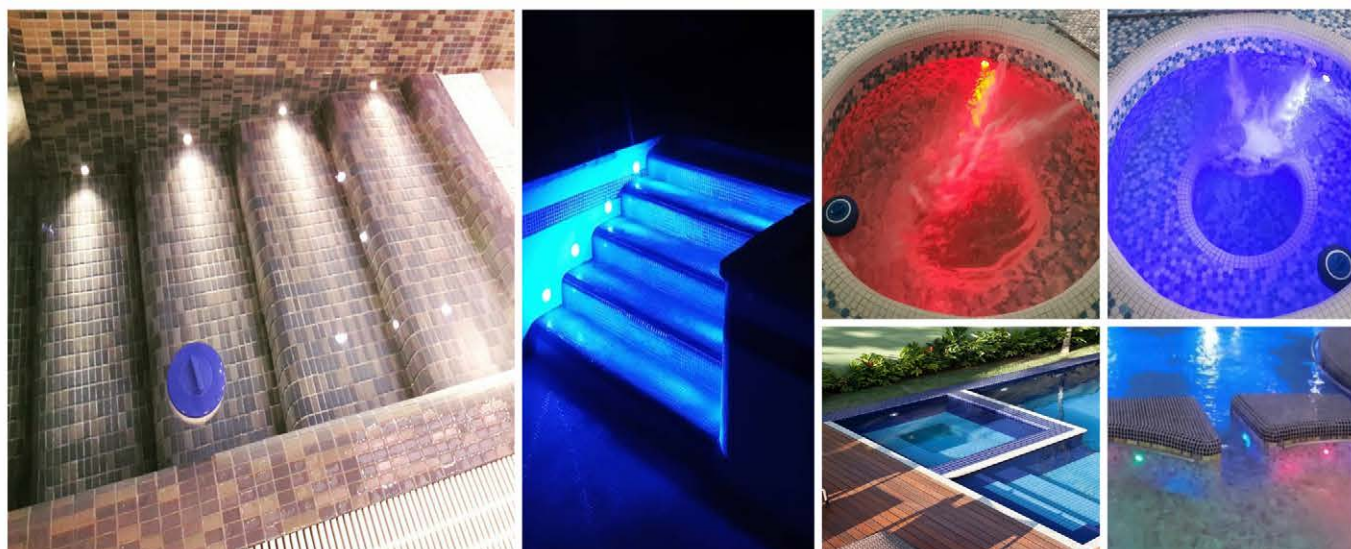



برند

Ledman

چراغ توکار استخری استیل - ۱۲ وات تک رنگ - 12SE

چراغ توکار استخری استیل - ۱۸ وات فول کالر - 18SERGB



نسل جدید چراغ های استخری در دنیا

استیل ضخیم گرید ۳۱۶ ضد اسید، ضد کلر و ضد ازون
دو سال گارانتی و ۵ سال خدمات پس از فروش
دارای مدار محافظ نسبت به نفوذ آب از داخل کابل



Pool & Spa

LED
Pool Bulb

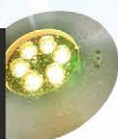

RGB



کد محصول	توان مصرفی	رنگ	قطر روی چراغ	عمق چراغ	عمق چراغ با کابله	ولتاژ ورودی	کارکرد	درجه حفاظت	جنس بدنه	نفس کندانسورات	جنس رویه	نوع بسته بندی	دمای کارکرد
12SE	12 W 6*2 W	C-W Y-R-G-B	16cm.	4 cm.	6.5 cm.	12V-DC	فقط داخل آب	IP68	استیل ضخیم گرید ۳۱۶ ضد اسید ضد کلر ضد ازون	استیل	شیشه پلی کربنات نشکن	کارتن	-10...50°C
18SERGB	18 W 6*3 W	FULL COLER RGB											

ویژگی های خاص: جنس بدنه استیل ضخیم ۳۱۶ ضد کلر، ازون و اسید، دارای مدار محافظ نسبت به نفوذ آب از داخل کابل در صورت آپارات غیر صحیح. پیچ و اتصالات تماما استیل، دارای استاندارد IP68 و CE اروپا.

کاربری: ایده آل برای نصب توکار در استخرها، جکوزی، استخر کودک و آب سرد، آبنماها و حوض ها. با قابلیت کارکرد حتی در محیط های اسیدی و بسیار شور مثل خلیج فارس.

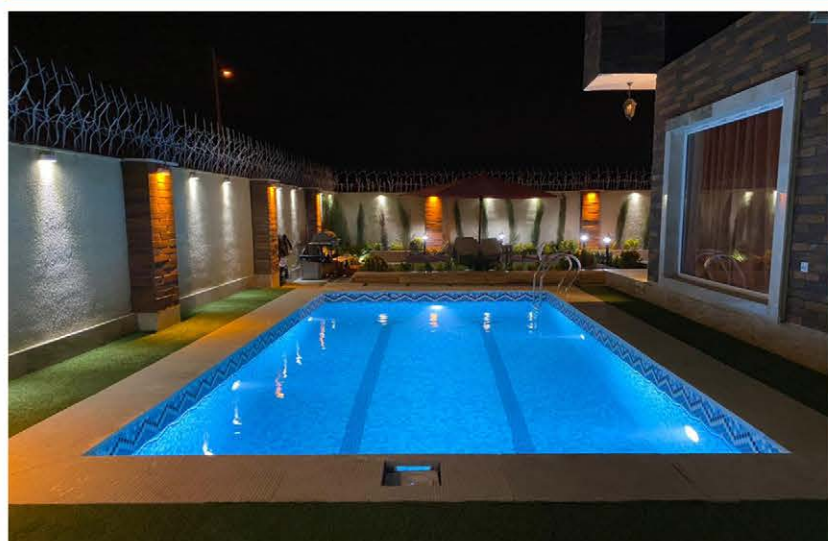



برند

Ledman

چراغ توکار استخری استیل ۲۴ وات تک رنگ - 24SE



نسل جدید چراغ های استخری در دنیا

استیل ضخیم گرید ۳۱۶ ضد اسید ، ضد کلر و ضد ازون
دو سال گارانتی و ۵ سال خدمات پس از فروش
دارای مدار محافظ نسبت به نفوذ آب از داخل کابل



Pool & Spa

LED
Pool Bulb



کد محصول	توان مصرفی	رنگ	قطر روی چراغ	قطر پشت قاب توکار	عمق چراغ	عمق چراغ با کلاه	ولتاژ ورودی	کارکرد	درجه حفاظت	جنس بدنه	بهره گنند و المان	جنس رویه	نوع بسته بندی	دمای کارکرد
24SE	24 W 12*2 W	C-W Y-R-G-B	22cm.	15 cm.	4 cm.	6.5 cm.	12V-DC	فقط داخل آب	IP68	استیل ضخیم گرید ۳۱۶ ضد اسید ضد کلر ضد ازون	استیل	شیشه پلی کربنات نشکن	کارتن	-10...50°C

ویژگی های خاص: جنس بدنه استیل ضخیم ۳۱۶ ضد کلر ، ازون و اسید ، دارای مدار محافظ نسبت به نفوذ آب از داخل کابل در صورت آپارات غیر صحیح. پیچ و اتصالات تماما استیل ، دارای استاندارد IP68 و CE اروپا .

کاربری: ایده آل برای نصب توکار در استخرها ، جکوزی ، استخر کودک و آب سرد ، آبنماها و حوض ها ، با قابلیت کارکرد حتی در محیط های اسیدی و بسیار شور مثل خلیج فارس.

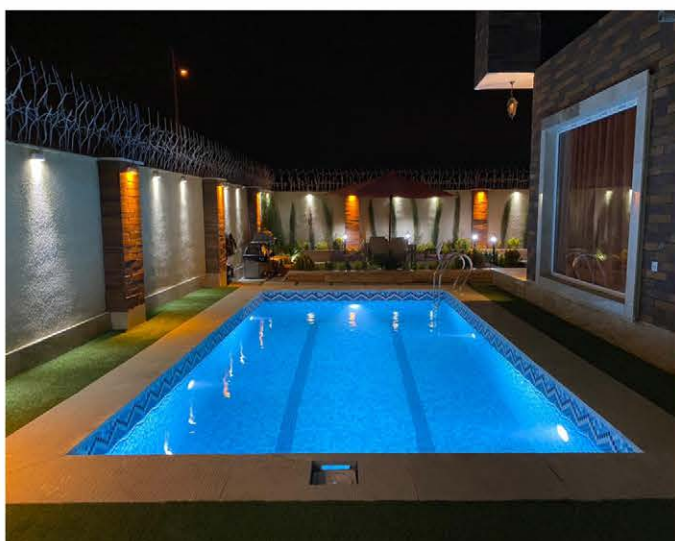



برند

Ledman

چراغ توکار استخری استیل - ۳۶ وات فول کالر - 36SERGB



نسل جدید چراغ های استخری در دنیا

استیل ضخیم گرید ۳۱۶ ضد اسید ، ضد کلر و ضد ازون
دو سال گارانتی و ۵ سال خدمات پس از فروش
دارای مدار محافظ نسبت به نفوذ آب از داخل کابل

Pool & Spa

LED
Pool Bulb

RGB

کد محصول	توان مصرفی	رنگ	قطر روی چراغ	فهرش قاب توکار	عمق چراغ	عمق چراغ با کاسه	ولتاژ ورودی	کارکرد	درجه حفاظت	جنس بدنه	منبر کلاس و المانها	جنس رویه	نوع بسته بندی	دمای کارکرد
36SERGB	36 W 12*3 W	FULL COLER RGB	22cm.	15 cm.	4 cm.	6.5 cm.	12V-DC	فقط داخل آب	Ip68	استیل ضخیم گرید ۳۱۶ ضد اسید ضد کلر ضد ازون	استیل	شیشه پلی کربنات نشکن	کارتن	-10...50°C

ویژگی های خاص: جنس بدنه استیل ضخیم ۳۱۶ ضد کلر ، ازون و اسید ، دارای مدار محافظ نسبت به نفوذ آب از داخل کابل در صورت آپارات غیر صحیح. پیچ و اتصالات تماما استیل ، دارای استاندارد IP68 و CE اروپا .

کاربری: ایده آل برای نصب توکار در استخرها ، جکوزی ، استخر کودک و آب سرد ، آبنماها و حوض ها ، با قابلیت کارکرد حتی در محیط های اسیدی و بسیار شور مثل خلیج فارس.

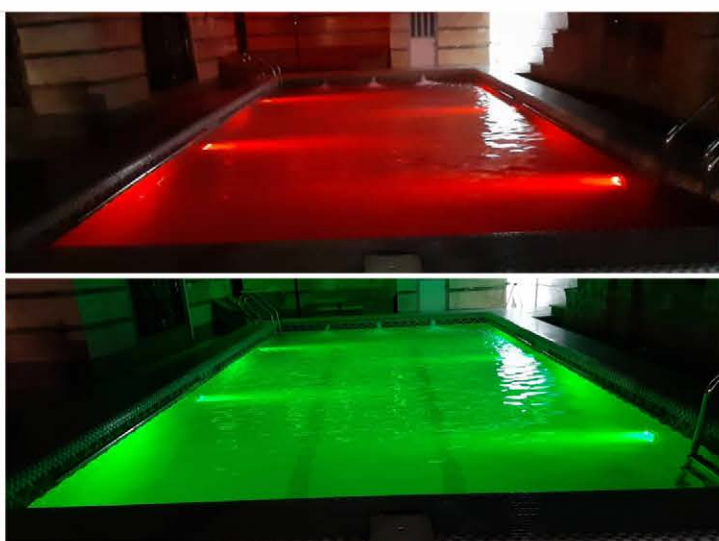



برند
Ledman

چراغ توکار استخری فوق باریک تمام استیل ۲ وات



نسل جدید چراغ های استخری در دنیا

استیل ضخیم گرید ۳۱۶ ضد اسید ، ضد کلر و ضد ازن
دو سال گارانتی و ۵ سال خدمات پس از فروش
دارای مدار محافظ نسبت به نفوذ آب از داخل کابل

RGB



عمق چراغ با کاسه فقط ۳ سانتی متر



کد محصول	توان مصرفی	رنگ	قطر روی چراغ	قطر پشت قاب توکار	عمق چراغ	عمق چراغ با کاسه	ولتاژ ورودی	درجه حفاظت	جنس بدنه	جنس رویه	نوع بسته بندی	زاویه تابش
2SE	2 W	C-W Y-R-G-B	12cm.	7 cm.	1.5 cm.	3 cm.	12V-DC	IP68	استیل ضخیم گرید ۳۱۶ ضد اسید ضد کلر ضد ازن	پلی اورتان	کارتن	۱۲۰ درجه
2SEM	2 W	FULL COLER RGB	12cm.	7 cm.	1.5 cm.	3 cm.	12V-DC	IP68	استیل ضخیم گرید ۳۱۶ ضد اسید ضد کلر ضد ازن	پلی اورتان	کارتن	۱۲۰ درجه

ویژگی های خاص : جنس بدنه استیل ضخیم ۳۱۶ ضد کلر ، ازن و اسید ، دارای مدار محافظ نسبت به نفوذ آب از داخل کابل در صورت آپارات غیر صحیح. پیچ و اتصالات تماما استیل ، دارای استاندارد IP68 و CE اروپا .

کاربری : ایده آل برای نصب توکار در استخرها ، جکوزی ، استخر کودک ، آبنماها و حوض ها ، با قابلیت کارکرد حتی در محیط های اسیدی و بسیار شور مثل خلیج فارس.

نصب توکار در آبنما بوسیله قاب بتونی



نصب توکار در دیواره جکوزی بوسیله قاب بتونی



نصب بصورت دفنی در فضای پله های استخر



نصب بصورت دفنی در فضای سبزه و محوطه سازی





برند
Ledman

چراغ توکار استخری فوق باریک تمام استیل ۵ وات



نسل جدید چراغ های استخری در دنیا

استیل ضخیم گرید ۳۱۶ ضد اسید ، ضد کلر و ضد ازون
دو سال گارانتی و ۵ سال خدمات پس از فروش
دارای مدار محافظ نسبت به نفوذ آب از داخل کابل

RGB



عمق چراغ با کاسه فقط ۳ سانتی متر



کد محصول	توان مصرفی	رنگ	قطر روی چراغ	قطر پشت قاب توکار	عمق چراغ	عمق چراغ با کاسه	ولتاژ ورودی	درجه حفاظت	جنس بدنه	جنس رویه	نوع بسته بندی	زاویه تابش
5SE	5W	C-W Y-R-G-B	16cm.	10.5 cm.	1.5 cm.	3 cm.	12V-DC	IP68	استیل ضخیم گرید ۳۱۶ ضد اسید ضد کلر ضد ازون	پلی اورتان	کارتن	۱۲۰ درجه
5SEM	5W	FULL COLER RGB										

ویژگی های خاص : جنس بدنه استیل ضخیم ۳۱۶ ضد کلر ، ازون و اسید ، دارای مدار محافظ نسبت به نفوذ آب از داخل کابل در صورت آپارات غیر صحیح. پیچ و اتصالات تماما استیل ، دارای استاندارد IP68 و CE اروپا .

کاربری : ایده آل برای نصب توکار در استخرها ، جکوزی ، استخر کودک ، آبنماها و حوض ها ، با قابلیت کارکرد حتی در محیط های اسیدی و بسیار شور مثل خلیج فارس.

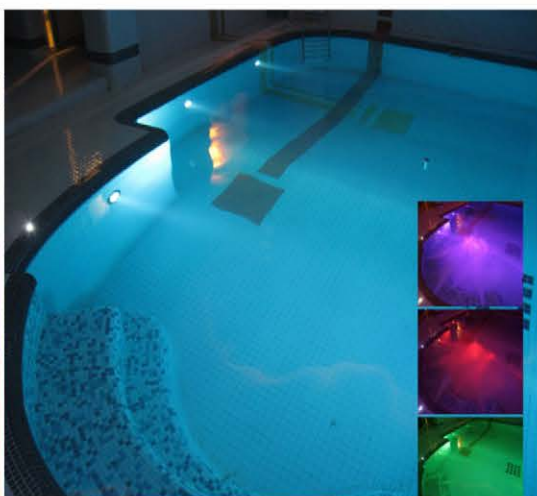
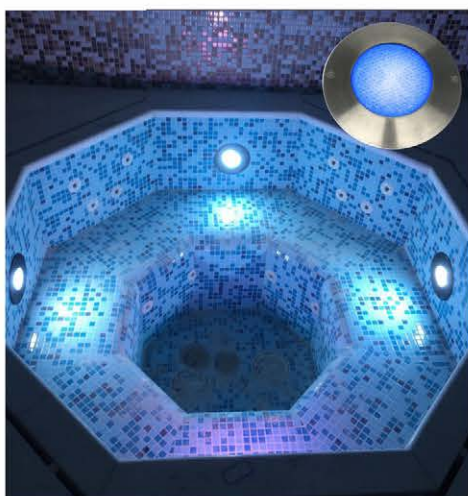



برند

Ledman

چراغ توکار استخری فوق باریک تمام استیل ۱۵ وات



نسل جدید چراغ های استخری در دنیا

استیل ضخیم گرید ۳۱۶ ضد اسید ، ضد کلر و ضد ازون
دو سال گارانتی و ۵ سال خدمات پس از فروش
دارای مدار محافظ نسبت به نفوذ آب از داخل کابل

RGB



عمق چراغ با کاسه فقط ۳ سانتی متر



کد محصول	توان مصرفی	رنگ	قطر روی چراغ	قطر پشت قاب توکار	عمق چراغ	عمق چراغ با کاسه	ولتاژ ورودی	درجه حفاظت	جنس بدنه	جنس رویه	نوع بسته بندی	زاویه تابش
15SE	15W	C-W Y-R-G-B	22.8cm.	15 cm.	1.5 cm.	3 cm.	12V-DC	IP68	استیل ضخیم گرید ۳۱۶ ضد اسید ضد کلر ضد ازون	پلی اورثان	کارتن	۱۲۰ درجه
15SEM	15W	FULL COLER RGB										

ویژگی های خاص: جنس بدنه استیل ضخیم ۳۱۶ ضد کلر ، ازون و اسید ، دارای مدار محافظ نسبت به نفوذ آب از داخل کابل در صورت آپارات غیر صحیح. پیچ و اتصالات تماما استیل ، دارای استاندارد IP68 و CE اروپا .

کاربری: ایده آل برای نصب توکار در استخرها ، جکوزی ، استخر کودک ، آبنماها و حوض ها ، با قابلیت کارکرد حتی در محیط های اسیدی و بسیار شور مثل خلیج فارس.

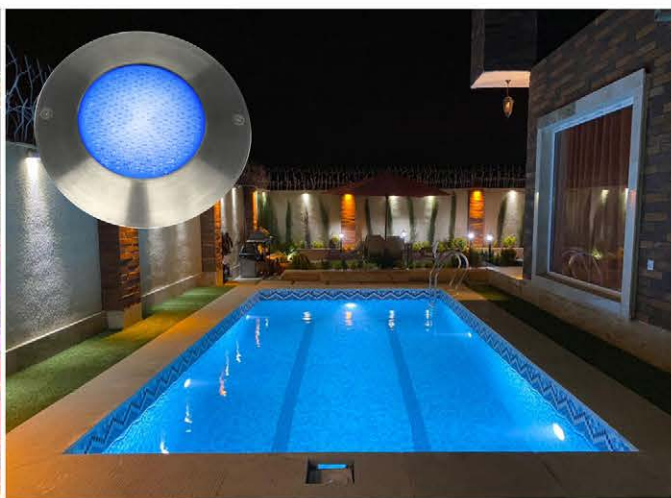



برند

Ledman

چراغ توکار استخری فوق باریک تمام استیل ۲۵ وات

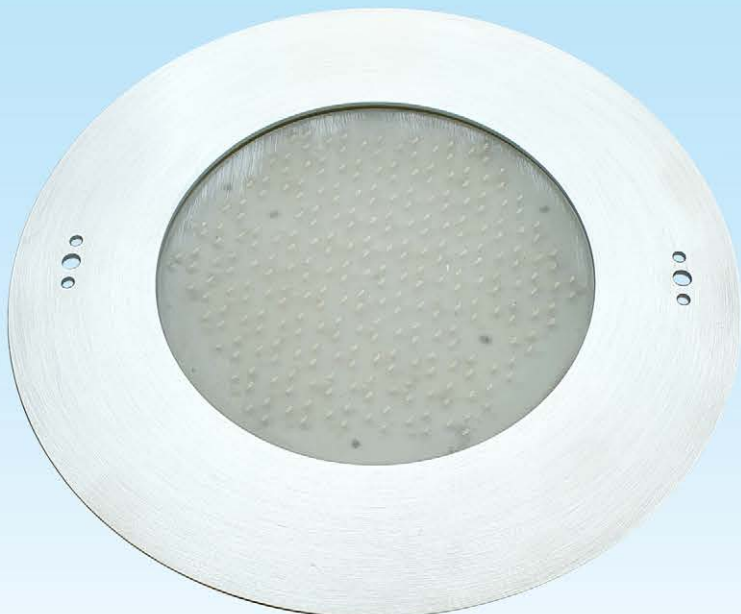

نسل جدید چراغ های استخری در دنیا

استیل ضخیم گرید ۳۱۶ ضد اسید ، ضد کلر و ضد ازون
دو سال گارانتی و ۵ سال خدمات پس از فروش
دارای مدار محافظ نسبت به نفوذ آب از داخل کابل

RGB



عمق چراغ با کاسه فقط ۳ سانتی متر



کد محصول	توان مصرفی	رنگ	قطر روی چراغ	فتر پشت قاب توکار	عمق چراغ	عمق چراغ با کاسه	ولتاژ ورودی	درجه حفاظت	جنس بدنه	جنس رویه	نوع بسته بندی	زاویه تابش
25SE	25 W	C-W Y-R-G-B	26.8cm.	20 cm.	1.5 cm.	3 cm.	12V-DC	IP68	استیل ضخیم گرید ۳۱۶ ضد اسید ضد کلر ضد ازون	پلی اورتان	کارتن	۱۲۰ درجه
25SEM	25 W	FULL COLER RGB										

ویژگی های خاص : جنس بدنه استیل ضخیم ۳۱۶ ضد کلر ، ازون و اسید ، دارای مدار محافظ نسبت به نفوذ آب از داخل کابل در صورت آپارات غیر صحیح. پیچ و اتصالات تماما استیل ، دارای استاندارد IP68 و CE اروپا .

کاربری : ایده آل برای نصب توکار در استخرها ، جکوزی ، استخر کودک ، آبنماها و حوض ها ، با قابلیت کارکرد حتی در محیط های اسیدی و بسیار شور مثل خلیج فارس.





برند

Ledman

چراغ توکار استخری استیل مستطیل ۳ وات تک رنگ
چراغ توکار استخری استیل مستطیل ۹ وات فول کالر



Pool & Spa

LED
Pool Bulb

RGB



نوع بسته بندی	جنس رویه	جنس کله و اتصالات	جنس بدنه	درجه حفاظت	کارکرد	ولتاژ ورودی	عمق چراغ	عرض چراغ	طول چراغ	توان چراغ	رنگ نور	کد چراغ
کارتن	شیشه پلی کرینات نشکن	استیل	استیل ضخیم گرید ۳۱۶ ضد اسید ضد کلر ضد ازن	IP68	بدون محدودیت	12V-DC	2 cm.	7 cm.	16 CM.	3 W 3*1W	C-W Y-R-G-B	3ST
					فقط داخل آب					9 W 3*3W	FULL COLER RGB	9STRGB

ویژگی های خاص: جنس بدنه استیل ضخیم ۳۱۶ ضد کلر، ازون و اسید، دارای مدار محافظ نسبت به نفوذ آب از داخل کابل در صورت آپارات غیر صحیح، پیچ و اتصالات تماما استیل، دارای استاندارد IP68 و CE اروپا.

کاربری: ایده آل برای نصب توکار در استخرها، جکوزی، استخر کودک، آبنماها و حوض ها، با قابلیت کارکرد حتی در محیط های اسیدی و بسیار شور مثل خلیج فارس.





برند

Ledman

چراغ توکار استخری استیل مستطیل ۶ وات تک رنگ
چراغ توکار استخری استیل مستطیل ۱۸ وات فول کالر



Pool & Spa

LED
Pool Bulb

RGB



نوع بسته بندی	جنس رویه	جنس کلاسه و اتصالات	جنس بدنه	درجه حفاظت	کارکرد	ولتاژ ورودی	عمق چراغ	عرض چراغ	طول چراغ	توان چراغ	رنگ نور	کد چراغ
کارتن	شیشه پلی کربنات نشکن	استیل	استیل ضخیم گرید ۳۱۶	IP68	بدون محدودیت	12V-DC	2 cm.	7 cm.	25 CM.	6 W 6*1W	C-W Y-R-G-B	6ST
			ضد اسید ضد کلر ضد ازن		فقط داخل آب					18 W 6*3W	FULL COLER RGB	18STRGB

ویژگی های خاص: جنس بدنه استیل ضخیم ۳۱۶ ضد کلر، ازون و اسید، دارای مدار محافظ نسبت به نفوذ آب از داخل کابل در صورت آپارات غیر صحیح. پیچ و اتصالات تماما استیل، دارای استاندارد IP68 و CE اروپا.

کاربری: ایده آل برای نصب توکار در استخرها، جکوزی، استخر کودک، آبنماها و حوض ها، با قابلیت کارکرد حتی در محیط های اسیدی و بسیار شور مثل خلیج فارس.

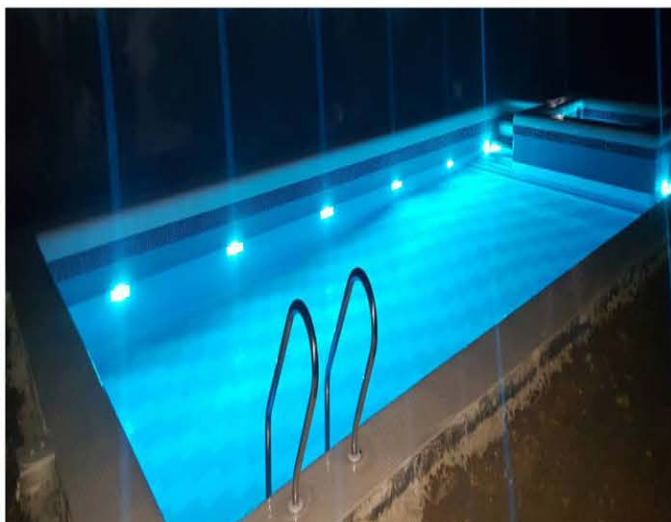



برند

Ledman

چراغ توکار استخری استیل مستطیل ۱۲ وات تک رنگ
چراغ توکار استخری استیل مستطیل ۳۶ وات فول کالر



Pool & Spa

LED
Pool Bulb

RGB



نوع بسته بندی	جنس رویه	جنس بدنه	درجه حفاظت	کارکرد	ولتاژ ورودی	عمق چراغ	عرض چراغ	طول چراغ	توان چراغ	رنگ نور	کد چراغ
کارتن	شیشه پلی کرنات نشکن	استیل	استیل ضخیم گرید ۳۱۶ ضد اسید ضد کلر ضد ازن	بدون محدودیت	12V-DC	2 cm.	7 cm.	40 CM.	12 W 12*1W	C-W Y-R-G-B	12ST
				فقط داخل آب					36 W 12*3W	FULL COLER RGB	36STRGB

ویژگی های خاص: جنس بدنه استیل ضخیم ۳۱۶ ضد کلر، ازن و اسید، دارای مدار محافظ نسبت به نفوذ آب از داخل کابل در صورت آپارات غیر صحیح. پیچ و اتصالات تماما استیل، دارای استاندارد IP68 و CE اروپا.

کاربری: ایده آل برای نصب توکار در استخرها، جکوزی، استخر کودک، آبنماها و حوض ها، با قابلیت کارکرد حتی در محیط های اسیدی و بسیار شور مثل خلیج فارس.



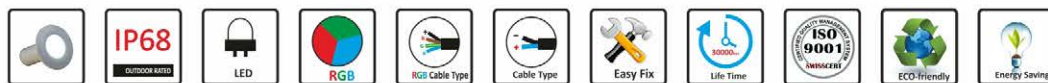

چراغ توکار پیچی مخصوص وان جکوزی ۲ وات تک رنگ - 2RJ

چراغ توکار پیچی مخصوص وان جکوزی ۳ وات فول کالر - 3RJRGB



RGB



کد محصول	توان مصرفی	رنگ	ولتاژ ورودی	قطر روی چراغ	فطر سوراخ نصب توکار	عمق چراغ	درجه حفاظت	جنس بدنه	پوشش بدنه	جنس رویه	نوع بسته بندی	دمای کارکرد
2REJ	2 W	C-W Y-R-G-B	12V-DC	5.5cm.	3 cm.	6cm.	IP68	آلومینیوم	رنگ استاتیک ضد کلر	پلی اورتان	کارتن	-10...50°C
3RERGBJ	3 W	FULL COLER RGB	5V-DC									

ویژگی های خاص : استفاده از یک لایه پلی اورتان بجای شیشه که علاوه بر ضد ضربه و نشکن بودن (محکم تر از سنگ) احتمال عبور آب یا حتی بخار آب را به صفر میرساند .

کاربری : ایده آل برای استفاده در پله استخر های فایبر گلاس و جکوزی های پیش ساخته ، دارای اورینگ سیلیکون برای آببندی بهتر مهره پشت چراغ .



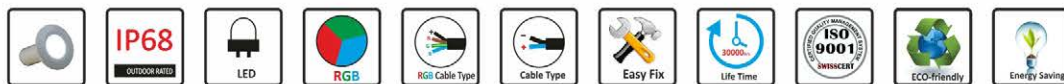

چراغ توکار استخری ۲ وات تک رنگ - 2RE

چراغ توکار استخری ۳ وات فول کالر - 3RERGB



RGB



دمای کارکرد	نوع بسته بندی	جنس روپه	پوشش بدنه	جنس بدنه	درجه حفاظت	عمق چراغ با کاسه	عمق چراغ	قطر پشت قاب توکار	قطر روی چراغ	ولتاژ ورودی	رنگ	توان مصرفی	کد محصول
-10...50°C	کارتن	پلی اورتان	رنگ استاتیک ضد کلر	آلومینیوم	IP68	8 cm.	6cm.	7 cm.	5.5cm.	12V-DC	C-W V-R-G-B	2 W	2RE
										5V-DC	FULL COLER RGB	3 W	3RERGB

ویژگی های خاص: استفاده از یک لایه پلی اورتان بجای شیشه که علاوه بر ضد ضربه و نشکن بودن (محکم تر از سنگ) احتمال عبور آب یا حتی بخار آب را به صفر میسراند.

کاربری: ایده آل برای استفاده در پله استخرها و جکوزی نصب توکار در کف و دیواره های استخرها، آبنماها، حوض ها و در محوطه سازی استخرها و یا استفاده بصورت دفی توکار در پیاده رو ها، ساختمان ها و فضاهای سبز.



نصب توکار در پله های استخر



چراغ توکار استخیری ۳ وات تک رنگ - 3RE

چراغ توکار استخیری ۹ وات فول کالر - 9RERGB



RGB



کد محصول	توان مصرفی	رنگ	قطر روی چراغ	فقط پشت قاب توکار	عمق چراغ	عمق چراغ با کاسه	ولتاژ ورودی	درجه حفاظت	جنس بدنه	پوشش بدنه	جنس روپه	نوع بسته بندی	دمای کارکرد
3RE	3 W	C-W Y-R-G-B	10.5cm.	7 cm.	3cm.	6.5 cm.	12V-DC	IP68	آلومینیوم	رنگ استاتیک ضد کدر	پلی اورتان	کارتن	-10...50°C
9RERGB	9 W 3*3W	FULL COLER RGB	10.5cm.	7 cm.	3cm.	6.5 cm.	12V-DC	IP68	آلومینیوم	رنگ استاتیک ضد کدر	پلی اورتان	کارتن	-10...50°C

ویژگی های خاص : استفاده از یک لایه پلی اورتان بجای شیشه که علاوه بر ضد ضربه و نشکن بودن (محکم تر از سنگ) احتمال عبور آب یا حتی بخار آب را به صفر میرساند ، قابلیت نصب بوسیله پیچ استیل (داخل قاب بتونی) و پایه فنر .

کاربری : ایده آل برای نصب توکار در کف و دیواره های استخرها ، آبنماها ، حوض ها و استفاده بصورت دفنی توکار در پیاده رو ها ، ساختمان ها و فضاهای سبز و استفاده جهت روشنایی مکانهایی که رطوبت بالا دارند مثل استخر و سونای بخار.



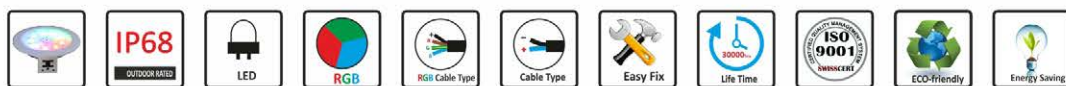

چراغ توکار استخری ۶ وات تک رنگ - 6RE

چراغ توکار استخری ۱۸ وات فول کالر - 18RERGB



RGB



10.5 CM.

6.5 CM.

دمای کارکرد	نوع بسته بندی	جنس رویه	پوشش بدنه	جنس بدنه	درجه حفاظت	ولتاژ ورودی	عمق چراغ یا کاسه	عمق چراغ	قطر پشت قاب توکار	قطر روی چراغ	رنگ	توان مصرفی	کد محصول
-10...50°C	کارتن	پلی اورتان	رنگ استاتیک ضد کلر	آلومینیوم	Ip68	12V-DC	6.5 cm.	3 cm.	10.5 cm.	14.5cm.	C-W Y-R-G-B	6 W	6RE
											FULL COLER RGB	18 W 6*3W	18RERGB

ویژگی های خاص : استفاده از یک لایه پلی اورتان بجای شیشه که علاوه بر ضد ضربه و نشکن بودن (محکم تر از سنگ) احتمال عبور آب یا حتی بخار آب را به صفر میرساند ، قابلیت نصب بوسیله پیچ استیل (داخل قاب بتونی) و پایه فنر .

کاربری : ایده آل برای نصب توکار در کف و دیواره های استخرها ، آبنماها ، حوض ها و استفاده بصورت دفنی توکار در پیاده رو ها ، ساختمان ها و فضاهای سبز و استفاده جهت روشنایی مکانهایی که رطوبت بالا دارند مثل استخر و سونای بخار.



نصب توکار در دیواره استخر بوسیله قاب بتونی



نصب توکار در سقف استخر بوسیله فنر برای روشنایی

ارجاع به صفحه ۲۳



نصب بصورت دفنی در فضای سبز و محوطه سازی

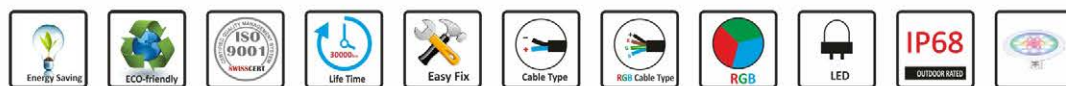

چراغ توکار استخیری ۱۲ وات تک رنگ - 12RE

چراغ توکار استخیری ۳۶ وات فول کالر - 36RERGB



RGB



15 CM.

6.5 CM.

کد محصول	توان مصرفی	رنگ	قطر روی چراغ	فهرشت قاب توکار	عمق چراغ	عمق چراغ با کاسه	ولتاژ ورودی	درجه حفاظت	جنس بدنه	پوشش بدنه	جنس رویه	نوع بسته بندی	دمای کارکرد
12RE	12 W	C-W Y-R-G-B	20 cm.	15 cm.	3 cm.	6.5 cm.	12V-DC	IP68	آلومینیوم	رنگ استاتیک ضد کلر	پلی اورتان	کارتن	-10...50°C
36RERGB	36 W 12*3W	FULL COLOR RGB	20 cm.	15 cm.	3 cm.	6.5 cm.	12V-DC	IP68	آلومینیوم	رنگ استاتیک ضد کلر	پلی اورتان	کارتن	-10...50°C

ویژگی های خاص: استفاده از یک لایه پلی اورتان بجای شیشه که علاوه بر ضد ضربه و نشکن بودن (محکم تر از سنگ) احتمال عبور آب یا حتی بخار آب را به صفر میرساند، قابلیت نصب بوسیله پیچ استیل (داخل قاب بتونی) و پایه فنر.

کاربری: ایده آل برای نصب توکار در کف و دیواره های استخرها، آبنماها، حوض ها و استفاده بصورت دفنی توکار در پیاده روها، ساختمان ها و فضاهای سبز و جهت روشنایی مکانهایی که رطوبت بالا دارند مثل استخر و سونای بخار.



نصب توکار در دیواره استخر بوسیله قاب بتونی



نصب توکار در آبنما بوسیله قاب بتونی



نصب بصورت دفنی در فضای سبز و محوطه سازی



نصب توکار در سقف استخر بوسیله فنر برای روشنایی

ارجاع به صفحه ۲۳

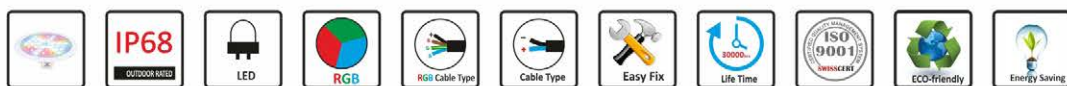

چراغ توکار استخری ۱۸ وات تک رنگ - 18RE

چراغ توکار استخری ۵۴ وات فول کالر - 54RERGB



قابلیت تعویض با چراغهای قدیمی

(نصب مستقیم روی قاب چراغهای قدیمی

بدون نیاز به تخریب و تعویض قاب بتونی)



6.5 CM

20.5 CM

RGB



کد محصول	توان مصرفی	رنگ	قطر روی چراغ	فقط پشت قاب توکار	عمق چراغ	عمق چراغ با کاسه	ولتاژ ورودی	درجه حفاظت	جنس بدنه	پوشش بدنه	جنس روپه	نوع بسته بندی	دمای کارکرد
18RE	18 W	C-W Y-R-G-B	25 cm.	20 cm.	3 cm.	6.5 cm.	12V-DC	IP68	آلومینیوم	رنگ استاتیک ضد کلر	پلی اورتان	کارتن	-10...50°C
54RERGB	54 W 18*3W	FULL COLER RGB	25 cm.	20 cm.	3 cm.	6.5 cm.	12V-DC	IP68	آلومینیوم	رنگ استاتیک ضد کلر	پلی اورتان	کارتن	-10...50°C

ویژگی های خاص : استفاده از یک لایه پلی اورتان بجای شیشه که علاوه بر ضد ضربه و نشکن بودن (محکم تر از سنگ) احتمال عبور آب یا حتی بخار آب را به صفر میرساند ، قابلیت نصب بوسیله پیچ استیل (داخل قاب بتونی) و پایه فنر .

کاربری : ایده آل برای نصب توکار در کف و دیواره های استخرها ، آبنماها ، حوض ها و استفاده بصورت دفنی توکار در پیاده رو ها ، ساختمان ها و فضاهای سبز و جهت روشنایی مکانهایی که رطوبت بالا دارند مثل استخر و سونای بخار.



نصب توکار در دیواره استخر بوسیله قاب بتونی



نصب توکار در دیواره استخر بوسیله قاب بتونی



نصب توکار در سقف استخر بوسیله فنر برای روشنایی



نصب بصورت دفنی در فضای سبز و محوطه سازی

ارجاع به صفحه ۲۳

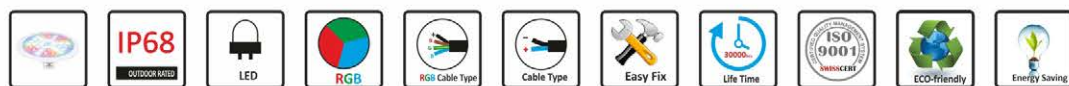

چراغ توکار استخری 36 وات تک رنگ - 36RE

چراغ توکار استخری 36 وات مولتی کالر - 36REM

قابلیت تعویض با چراغهای قدیمی
(نصب مستقیم روی قاب چراغهای قدیمی
بدون نیاز به تخریب و تعویض قاب بتونی)

RGB



کد محصول	نوع مصرفی	رنگ	قطر روی چراغ	ظرفیست قاب توکار	عمق چراغ	عمق چراغ با کاسه	ولتاژ ورودی	درجه حفاظت	جنس بدنه	پوشش بدنه	جنس روپه	نوع بسته بندی	دمای کارکرد
36RE	36 W	C-W Y-R-G-B	25 cm.	20 cm.	3 cm.	6.5 cm.	12V-DC	IP68	آلومینیوم	رنگ استاتیک ضد کلر	پلی اورتان	کارتن	-10...50°C
36REM	36 W	MULTI COLER RGB	25 cm.	20 cm.	3 cm.	6.5 cm.	12V-DC	IP68	آلومینیوم	رنگ استاتیک ضد کلر	پلی اورتان	کارتن	-10...50°C

ویژگی های خاص: استفاده از یک لایه پلی اورتان بجای شیشه که علاوه بر ضد ضربه و نشکن بودن (محکم تر از سنگ) احتمال عبور آب یا حتی بخار آب را به صفر میرساند ، قابلیت نصب بوسیله پیچ استیل (داخل قاب بتونی) و پایه فنر .

کاربری: ایده آل برای نصب توکار در کف و دیواره های استخرها ، آبنماها ، حوض ها و استفاده بصورت دفنی توکار در پیاده رو ها ، ساختمان ها و فضاهای سبز و جهت روشنایی مکانهایی که رطوبت بالا دارند مثل استخر و سونای بخار.



نصب توکار در دیواره استخر بوسیله قاب بتونی



نصب توکار در آبنما بوسیله قاب بتونی



نصب بصورت دفنی در فضای سبز و محوطه سازی

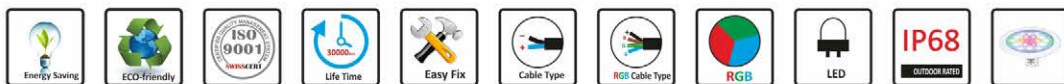

چراغ توکار استخبری ۱۸ وات مولتی کالر - 18REM



6.5 CM.

15 CM.

کد محصول	توان مصرفی	رنگ	قطر روی چراغ	فاز پشت قاب توکار	عمق چراغ	عمق چراغ با کاسه	ولتاژ ورودی	درجه حفاظت	جنس بدنه	پوشش بدنه	جنس رویه	نوع بسته بندی	دمای کارکرد
18REM	18W	MULTI COLER RGB	20 cm.	15 cm.	3 cm.	6.5 cm.	12V-DC	IP68	آلومینیوم	رنگ استاتیک ضد کلر	پلی اورتان	کارتن	-10...50°C

ویژگی های خاص: استفاده از یک لایه پلی اورتان بجای شیشه که علاوه بر ضد ضربه و نشکن بودن (محکم تر از سنگ) احتمال عبور آب یا حتی بخار آب را به صفر میرساند، قابلیت نصب بوسیله پیچ استیل (داخل قاب بتونی) و پایه فنر.

کاربری: ایده آل برای نصب توکار در کف و دیواره های استخرها، آبنماها، حوض ها و استفاده بصورت دفنی توکار در پیاده رو ها، ساختمان ها و فضاهای سبز و جهت روشنایی مکانهایی که رطوبت بالا دارند مثل استخر و سونا بخار.

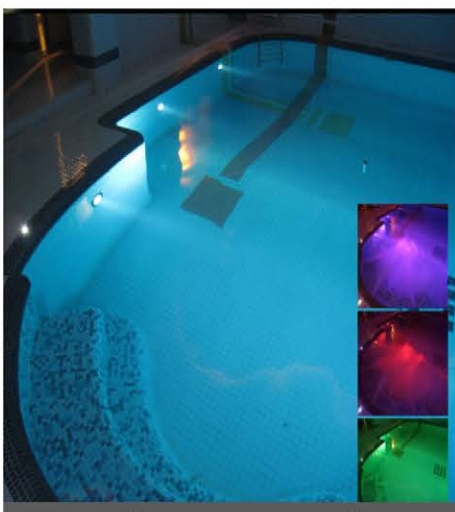

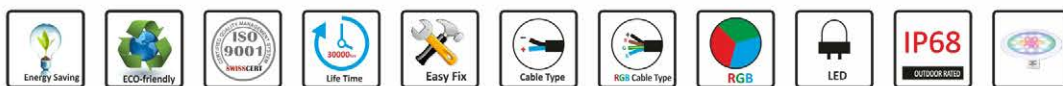

چراغ توکار استغری ۹ وات مولتی کالر - 9REM



RGB



10.5 CM.

6.5 CM.

کد محصول	توان مصرفی	رنگ	قطر روی چراغ	فقط قاب توکار	عمق چراغ	عمق چراغ با کاسه	ولتاژ ورودی	درجه حفاظت	جنس بدنه	پوشش بدنه	جنس رویه	نوع بسته بندی	دمای کارکرد
9REM	9 W	MULTI COLER RGB	14.5 cm.	10.5cm.	3 cm.	6.5 cm.	12V-DC	IP68	آلومینیوم	رنگ استاتیک ضد کلر	پلی اورتان	کارتن	-10...50°C

ویژگی های خاص : استفاده از یک لایه پلی اورتان بجای شیشه که علاوه بر ضد ضربه و نشکن بودن (محکم تر از سنگ) احتمال عبور آب یا حتی بخار آب را به صفر میرساند ، قابلیت نصب بوسیله پیچ استیل (داخل قاب بتونی) و پایه فنر .

کاربری : ایده آل برای نصب توکار در کف و دیواره های استخرها ، آبنماها ، حوض ها و استفاده بصورت دفنی توکار در پیاده رو ها ، ساختمان ها و فضاهای سبز و جهت روشنایی مکانهایی که رطوبت بالا دارند مثل استخر و سونای بخار.



نصب توکار در دیواره استخر بوسیله قاب بتونی



نصب توکار در آبنما بوسیله قاب بتونی



نصب بصورت دفنی در فضای سبز و محوطه سازی

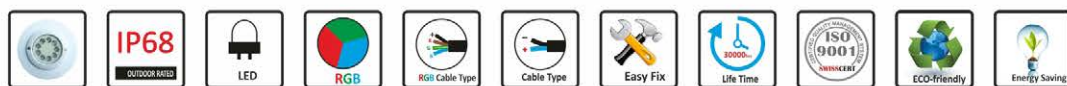

چراغ توکار استخری لبه بلند



تعویض چراغ ها و پروژکتورهای قدیمی با چراغهای جدید بدون نیاز به تخریب و تعویض قاب قدیمی استخر .
قابل نصب روی هر کاسه چراغ قدیمی با هر اندازه ای

کد محصول	توان مصرفی	حداقل قطر لبه	حداکثر قطر لبه	ولتاژ ورودی	درجه حفاظت	جنس بدنه	جنس لبه	پوشش بدنه	جنس رویه	نوع بسته بندی	دمای کارکرد
2RE	2 W	3.5 cm.	10.5 cm.	12V-DC	Ip68	آلومینیوم	پلی کربنات	رنگ استاتیک ضد کلر	پلی اورتان	کارتن	-10...50°C
3RE	3 W	7 cm.	16 cm.								
6RE	6 W	10 cm.	21.5 cm.								
12RE	12 W	15 cm.	29 cm.								
18RE	18 W	20 cm.	35 cm.								
36RE	36 W	20 cm.	35 cm.								

ویژگی های خاص : استفاده از یک لایه پلی اورتان بجای شیشه که علاوه بر ضد ضربه و نشکن بودن (محکم تر از سنگ) احتمال عبور آب یا حتی بخار آب را به صفر میرساند .

شیوه نصب : ایده آل برای نصب در هر نوع کاسه بتونی ، ابتدا فاصله دو سوراخ پیچ چراغ قدیمی را اندازه زده و همان فاصله را روی لبه سوراخ میزنیم و چراغ را نصب میکنیم .

کاربری : ایده آل برای تعویض چراغ ها و پروژکتورهای قدیمی با پروژکتور های جدید و بدون نیاز به تعویض و تخریب قاب بتونی توکار قدیمی استخر، نصب بسیار آسان .



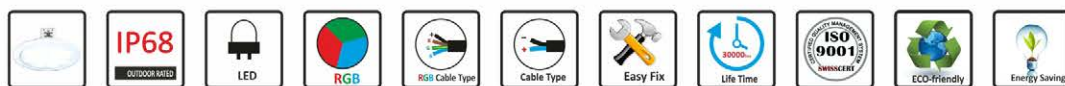

چراغ فنردار سقفی ضد آب (مخصوص سقف استخر)



مدل روکار صفحه ۲۸

زاویه تابش	نوع بسته بندی	جنس روپه	پوشش بدنه	جنس بدنه	درجه حفاظت	ولتاژ ورودی	رنگ نور	برش سقف	قطر روی چراغ	توان مصرفی	کد محصول
۱۲۰ درجه	کارتن	پلی اورتان	رنگ استاتیک ضد کلر	آلومینیوم	IP68	12V-DC	مهتابی آفتابی	6.5 ... 9 CM.	10.5 cm.	3 W	3REF
								10 ... 12 CM.	14.5 cm.	6 W	6REF
								15 ... 18 CM.	20 cm.	12 W	12REF
								20 ... 23 CM.	25 cm.	18 W	18REF

ویژگی های خاص: نصب آسان بوسیله فنر، استفاده از یک لایه پلی اورتان بجای شیشه که علاوه بر ضد ضربه و نشکن بودن (محکم تر از سنگ) احتمال عبور آب یا حتی بخار آب را به صفر میرساند.

کاربری: ایده آل برای نصب توکار جهت روشنایی مکانهایی که رطوبت بالا دارند مثل استخر و سونای بخار.



چراغ روکار استخری

راهنمای نصب چراغ‌های روکار در استخر و آبنما:

۱-جانمایی چراغ: در برخی از استخرها امکان نصب چراغ به صورت توکار فراهم نیست و باید از چراغ‌های روکار استفاده نمود، بهترین ارتفاع نصب چراغ از سطح آب ۳۰ تا ۴۰ سانتی متر است.

۲-جاگذاری کابل چراغ: در صورت عدم کابل گذاری میتوانید قبل از آبندی استخر با ایجاد یک شکاف عمودی به عمق اسانتی و ار بالای چراغ اقدام به خارج کردن کابل و انتقال به تابلو برق نمایید. دقت کنید چراغ‌های تک رنگ نیاز به کابل ۲ رشته و چراغ‌های RGB مولتی کالر و فول کالر نیاز به کابل ۴ رشته دارد.(حتما از کابل استفاده نمایید چون سیم های برق آپارات نمی باشند)
نکته مهم: برای هر چراغ یک کابل مجزا از محل چراغ تا تابلو برق کشیده شود.

۳-نصب چراغ: تمامی مراحل آبندی و کاشی کاری استخر یا آبنما را انجام داده و قبل از آبنگیری اقدام به نصب چراغ ها کنید. نکته مهم: به هیچ وجه لبه دور چراغ ها و قاب بتونی را با چسب آبنند نکنید. توجه داشته باشید رفتن آب به پشت چراغ باعث عملکرد بهتر چراغ و طول عمر بیشتر آن میگردد.



01



چند نکته کلی:

۱. دقت داشته باشید برخی از چراغ‌های استخر و آبنما نباید در وضعیت بدون آب روشن شود.
۲. در هنگام خالی بودن استخر یا آبنما از آب، حتما چراغ‌ها را از گرما، سرما و نور خورشید محافظت کنید.
۳. برای هرچه زیباتر شدن نورپردازی استخر یا آبنما در شب، از نورپردازی و روشنایی در اطراف استخر و آبنما خودداری نمائید.
۴. چراغ‌های استخر و آبنما دارای دو مدل ولتاژ کارکرد ۱۲ ولت یا ۵ ولت می‌باشد و بدیهی است در صورت اتصال به ولتاژ ۲۲۰ ولت از گارانتی خارج می‌شود.
۵. محل اتصال کابل استخر و آبنما با کابل چراغ حتما باید بوسیله نوار آپارات آبنندی شود در غیر اینصورت بعلت خاصیت موئینگی و فشار آب، آب از داخل کابل به چراغ نفوذ خواهد کرد و علاوه بر صدمه به چراغ، کابل کشی و سازه باعث اسقاط گارانتی خواهد شد.
۶. دقت نمایید برد ریموت کنترلرها برای چراغ‌های RGB حداکثر تا ۲۵ متر می‌باشد که در صورت نصب در زیر زمین و موتورخانه‌ها این برد کمتر خواهد شد همچنین فاصله تغذیه‌ها از چراغ نباید بیشتر از ۱۵ متر باشد در غیر این ولتاژ افت کرده و چراغ‌ها با نور و توان واقعی روشن نمی‌شوند لذا در صورت امکان کنترلر و منبع تغذیه چراغ‌ها را در فضای نزدیکتر به استخر و آبنما در نظر بگیرید.
۷. کنترلر و منبع تغذیه‌ها باید در تابلو و فضای بدون رطوبت و بخارات آب نصب گردد.





چگونه کابل‌ها را آپارات کنیم؟

ابتدا با رعایت رنگ سیم‌ها کابل چراغ را به کابل استخر متصل نموده و چسب برق میزنیم. در مرحله بعد روی مقطع سیم‌ها چسب آکواریوم مالیده و بلافاصله از روی کابل استخر (۵ سانت قبل از محل لخت شدن روکش کابل) نوار آپارات را شروع می‌کنیم. دقت کنید نوار باید کاملا کشیده شود (حداقل ۴۰ درصد کشیده شود) و بصورت محکم به نوعی لایه‌ها روی هم پیچیده شود که حداقل ۴۰ درصد روی لایه قبلی را بپوشاند و بعد از پوشاندن سیم‌ها، تا حداقل ۵ سانتی متر به روی روکش کابل چراغ می‌رسیم. در پایان می‌توانیم مقطع بسته شده را کمی با سشوار صنعتی حرارت بدهیم. (در صورت نیاز می‌توان این کار را دوباره روی آپارات قبلی انجام داد).



03



مشاهده محصولات



Ledman برند

چراغ فلت روکار استخری استیل ۲۴ وات تک رنگ - 24SE
چراغ فلت روکار استخری استیل - ۳۶ وات فول کالر - 36SERGB



نسل جدید چراغ های استخری در دنیا
استیل گرید ۳۱۶ ضد اسید ، ضد کلر و ضد ازون
دو سال گارانتی و ۵ سال خدمات پس از فروش
دارای مدار محافظ نسبت به نفوذ آب از داخل کابل



Pool & Spa
LED
Pool Bulb

RGB



کد محصول	توان مصرفی	رنگ	قطر چراغ	عمق چراغ	ولتاژ ورودی	کارکرد	درجه حفاظت	جنس بدنه	مفصل گنبد و اتصالات	جنس رویه	نوع بسته بندی	دمای کارکرد
24SR	24 W 12*2 W	C-W Y-R-G-B	26cm.	2.5 cm.	12V-DC	فقط داخل آب	Ip68	استیل ۳۱۶ ضد اسید ضد کلر ضد ازون	استیل	شیشه پلی کربنات نشکن	کارتن	-10...50°C
36SRRGB	36 W 12*3 W	FULL COLER RGB										

ویژگی های خاص : جنس بدنه استیل ۳۱۶ ضد کلر ، ازون و اسید ، دارای فضای مخصوص برای جمع کردن اضافی کابل در پشت چراغ ، پیچ و اتصالات تماما استیل ، دارای استاندارد IP68 و CE اروپا .

کاربری : ایده آل برای نصب روکار در استخر ها ، جکوزی ، استخر کودک ، استخر آب سرد ، استخرهای عمومی ، آبنماها و حوض ها ، با قابلیت کارکرد حتی در محیط های اسیدی و بسیار شور مثل خلیج فارس.

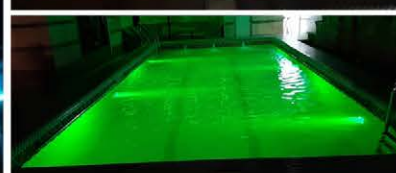



Ledman

برند

چراغ فلت روکار استخری فوق باریک ۳ وات تمام استیل

نسل جدید چراغ های استخری در دنیا

استیل گرید ۳۱۶ ضد اسید ، ضد کلر و ضد ازون
دو سال گارانتی و ۵ سال خدمات پس از فروش
دارای مدار محافظ نسبت به نفوذ آب از داخل کابل



فوق باریک

Pool & Spa

LED
Pool Bulb



دارای فضای مخصوص برای جمع کردن اضافی کابل در پشت چراغ

نوع بسته بندی	راویه تابش	جنس بدنه	درجه حفاظت	ولتاژ ورودی	فول کالر RGB	تک رنگ	تعداد LED	ابعاد محصول	توان مصرفی	کد محصول
کارتن	۱۲۰ درجه	استیل گرید ۳۱۶ ضد اسید ، ضد کلر ، ضد ازون	Ip68	12V-DC	ندارد	Y-R-G-B C-W	24 SMD	9*1.5	3 W	2SR

ویژگی های خاص : جنس بدنه استیل ۳۱۶ ضد کلر ، ازون و اسید ، دارای فضای مخصوص برای جمع کردن اضافی کابل در پشت چراغ ، پیچ و اتصالات تماما استیل ، دارای استاندارد IP68 و CE اروپا .

کاربری : ایده آل برای نصب روکار در پله استخر ها ، جکوزی ، استخر کودک ، استخر آب سرد ، استخرهای شنای کوچک ، آبنماها و حوض ها ، با قابلیت کارکرد حتی در محیط های اسیدی و بسیار شور مثل خلیج فارس.

نصب در پله استخر



نصب در استخر



نصب در دیواره جکوزی بصورت روکار

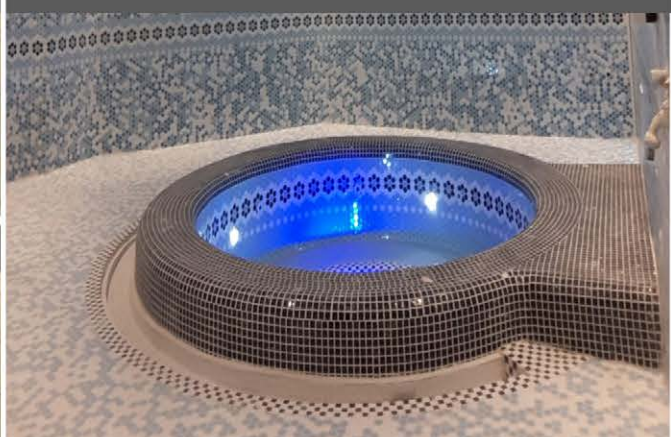



Ledman برند

چراغ فلت روکار استخري فوق باريک ۵ وات تمام استيل

نسل جديد چراغ های استخري در دنيا

استيل گرید ۳۱۶ ضد اسيد ، ضد کلر و ضد ازون
دو سال گارانتی و ۵ سال خدمات پس از فروش
دارای مدار محافظ نسبت به نفوذ آب از داخل کابل



فوق باريک

Pool & Spa

LED
Pool Bulb



دارای فضای مخصوص برای جمع کردن اضافی کابل در پشت چراغ

زاویه تابش	نوع بسته بندی	جنس بدنه	درجه حفاظت	ولتاژ ورودی	فول کالر	تک رنگ	تعداد LED	ابعاد محصول	توان مصرفی	کد محصول
۱۲۰ درجه	کارتن	استیل گرید ۳۱۶ ضد اسيد ، ضد کلر ، ضد ازون	Ip68	12V-DC	RGB	Y-R-G-B C-W	54 SMD	15*1.5	5 W	5SR

ویژگی های خاص : جنس بدنه استیل ۳۱۶ ضد کلر ، ازون و اسيد ، دارای فضای مخصوص برای جمع کردن اضافی کابل در پشت چراغ ، پیچ و اتصالات تماما استیل ، دارای استاندارد IP68 و CE اروپا .

کاربری : ایده آل برای نصب روکار در استخر ها ، جکوزی ، استخر کودک ، استخر آب سرد ، استخرهای شنای کوچک ، آبنماها و حوض ها ، با قابلیت کارکرد حتی در محیط های اسیدی و بسیار شور مثل خلیج فارس.

نصب در دیواره استخر بصورت روکار





Ledman برند

چراغ فلت روکار استخری فوق باریک ۱۵ وات تمام استیل



نسل جدید چراغ های استخری در دنیا

استیل گرید ۳۱۶ ضد اسید ، ضد کلر و ضد ازون
دو سال گارانتی و ۵ سال خدمات پس از فروش
دارای مدار محافظ نسبت به نفوذ آب از داخل کابل

فوق باریک

Pool & Spa

LED
Pool Bulb



دارای فضای مخصوص برای جمع کردن اضافی کابل در پشت چراغ

کد محصول	توان مصرفی	ابعاد محصول	تعداد LED	تک رنگ	فول کالر	ولتاژ ورودی	درجه حفاظت	جنس بدنه	نوع بسته بندی	زاویه تابش
15SR	15 W	20*1.5	162 SMD	Y-R-G-B C-W	RGB	12V-DC	Ip68	استیل گرید ۳۱۶ ضد اسید ، ضد کلر ، ضد ازون	کارتن	۱۲۰ درجه

ویژگی های خاص : جنس بدنه استیل ۳۱۶ ضد کلر ، ازون و اسید ، دارای فضای مخصوص برای جمع کردن اضافی کابل در پشت چراغ ، پیچ و اتصالات تماما استیل ، دارای استاندارد IP68 و CE اروپا .

کاربری : ایده آل برای نصب روکار در استخر ها ، جکوزی ، استخر کودک ، استخر آب سرد ، استخرهای عمومی ، آبنماها و حوض ها ، با قابلیت کارکرد حتی در محیط های اسیدی و بسیار شور مثل خلیج فارس.

نصب در دیواره استخر بصورت روکار



نصب در کف آبنما بصورت روکار



نصب در دیواره استخر بصورت روکار





Ledman برند

چراغ فلت روکار استخری فوق باریک ۲۵ وات تمام استیل



نسل جدید چراغ های استخری در دنیا

استیل گرید ۳۱۶ ضد اسید ، ضد کلر و ضد ازون
دو سال گارانتی و ۵ سال خدمات پس از فروش
دارای مدار محافظ نسبت به نفوذ آب از داخل کابل

فوق باریک

Pool & Spa

LED
Pool Bulb



دارای فضای مخصوص برای جمع کردن اضافی کابل در پشت چراغ

کد محصول	توان مصرفی	ابعاد محصول	تعداد LED	تک رنگ	فول کالر	ولتاژ ورودی	درجه حفاظت	جنس بدنه	نوع بسته بندی	راوبه تابش
25SR	25 W	25*1.5	267 SMD	Y-R-G-B C-W	RGB	12V-DC	Ip68	استیل گرید ۳۱۶ ضد اسید ، ضد کلر ، ضد ازون	کارتن	۱۲۰ درجه

ویژگی های خاص : جنس بدنه استیل ۳۱۶ ضد کلر ، ازون و اسید ، دارای فضای مخصوص برای جمع کردن اضافی کابل در پشت چراغ ، پیچ و اتصالات تماما استیل ، دارای استاندارد IP68 و CE اروپا .

کاربری : ایده آل برای نصب روکار در استخر ها ، جکوزی ، استخر کودک ، استخر آب سرد ، استخرهای عمومی ، آبنماها و حوض ها ، با قابلیت کارکرد حتی در محیط های اسیدی و بسیار شور مثل خلیج فارس.

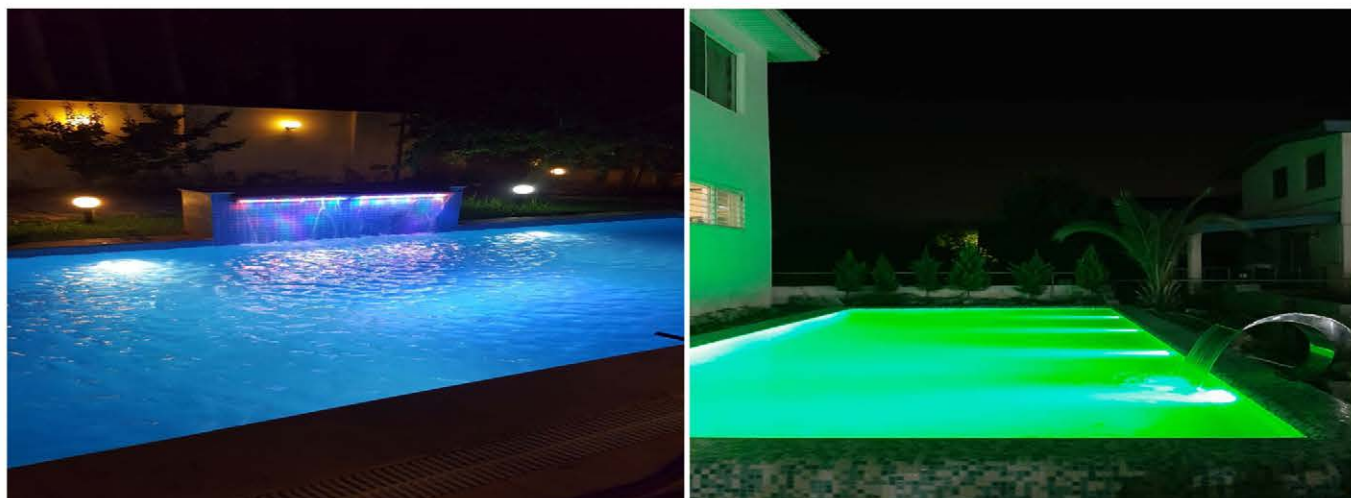

جدید



Ledman برند

چراغ فوق باریک روکار استخری استیل ۱۰ وات

فوق باریک



Pool & Spa

LED
Pool Bulb



RGB



نسل جدید چراغ های استخری در دنیا

استیل ضخیم گرید ۳۱۶ ضد اسید ، ضد کلر و ضد ازون
دو سال گارانتی و ۵ سال خدمات پس از فروش
دارای مدار محافظ نسبت به نفوذ آب از داخل کابل

کد محصول	توان مصرفی	ابعاد محصول	تعداد LED	نک رنگ	فول کالر	ولتاژ ورودی	درجه حفاظت	جنس بدنه	نوع بسته بندی	راویه تابش
10SR	10 W	18*1	125 SMD	Y-R-G-B C-W	RGB	12V-DC	IP68	استیل ضخیم گرید ۳۱۶ ضد اسید ، ضد کلر ، ضد ازون	کارتن	۱۲۰ درجه

ویژگی های خاص: ضخامت بسیار باریک (حدود یک سانتیمتر) این ضخامت کم در استخر های شنا ایجاد مزاحمت نمیکنند ، بدنه استیل ۳۱۶ ضد کلر ، ازون و اسید ، دارای مدار محافظ نسبت به نفوذ آب از داخل کابل در صورت آپارات غیر صحیح. بیج و اتصالات تماما استیل ، دارای استاندارد IP68 و CE اروپا.

کاربری: ایده آل برای نصب روکار در استخر ها ، جکوزی ، استخر کودک ، استخر آب سرد ، استخرهای عمومی ، آبنماها و حوض ها (نصب بصورت روکار اما بدون بیرون زدگی در استخر) ، با قابلیت کارکرد حتی در محیط های اسیدی و بسیار شور مثل خلیج فارس.

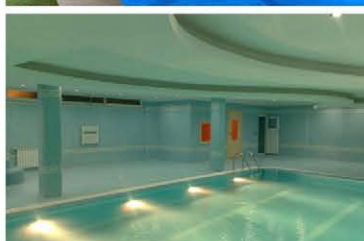
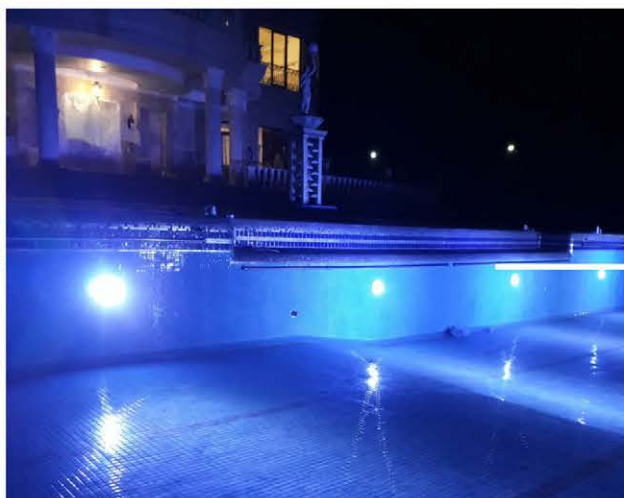

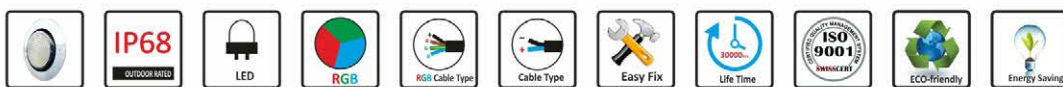

Ledman برند

چراغ فوق باریک روکار استخری استیل ۲۰ وات

فوق باریک



Pool & Spa

LED
Pool Bulb



نسل جدید چراغ های استخری در دنیا

استیل ضخیم گرید ۳۱۶ ضد اسید ، ضد کلر و ضد ازون
دو سال گارانتی و ۵ سال خدمات پس از فروش
دارای مدار محافظ نسبت به نفوذ آب از داخل کابل

کد محصول	توان مصرفی	ابعاد محصول	تعداد LED	تک رنگ	فول کالر	ولتاژ ورودی	درجه حفاظت	جنس بدنه	نوع بسته بندی	راویه تابش
20SR	20 W	24.6*1	245 SMD	Y-R-G-B C-W	RGB	12V-DC	IP68	استیل ضخیم گرید ۳۱۶ ضد اسید ، ضد کلر ، ضد ازون	کارتن	۱۲۰ درجه

ویژگی های خاص : ضخامت بسیار باریک (حدود یک سانتیمتر) این ضخامت کم در استخر های شنا ایجاد مزاحمت نمیکند ، بدنه استیل ۳۱۶ ضد کلر ، ازون و اسید ، دارای مدار محافظ نسبت به نفوذ آب از داخل کابل در صورت آپارات غیر صحیح ، پیچ و اتصالات تماما استیل ، دارای استاندارد IP68 و CE اروپا .

کاربری : ایده آل برای نصب روکار در استخر ها ، جکوزی ، استخر کودک ، استخر آب سرد ، استخرهای عمومی ، آبنماها و حوض ها (نصب بصورت روکار اما بدون بیرون زدگی در استخر) ، با قابلیت کارکرد حتی در محیط های اسیدی و بسیار شور مثل خلیج فارس . قابلیت تعویض با چراغهای قدیمی (نصب مستقیم روی قاب چراغهای قدیمی) .





3RR

چراغ فلت روکار استخری ۳ وات تک رنگ



دارای فضای مخصوص برای جمع کردن اضافی کابل در پشت چراغ

کد محصول	توان مصرفی	ابعاد محصول	تعداد LED	تک رنگ	مولتی کالر RGB	ولتاژ ورودی	درجه حفاظت	جنس بدنه	پوشش بدنه	جنس رویه	نوع بسته بندی	دمای کارکرد
3RR	3 W	9*2	24	Y-R-G-B C-W	ندارد	12V-DC	Ip68	آلومینیوم	رنگ استاتیک ضد کلر	پلی اورتان	کارتن	-10...50°C

ویژگی های خاص: ضخامت بسیار کم (۲ سانتیمتر) که در استخر های شنا ایجاد مزاحمت نمیکند، مصرف بسیار پایین بدلیل استفاده از LED، دارای فضای مخصوص برای جمع کردن اضافی کابل در پشت چراغ، استفاده از ولتاژ ایمن ۱۲ ولت.

کاربری: ایده آل برای نصب روکار در پله استخر ها، جکوزی، استخر کودک، استخر آب سرد، استخرهای شای کوچک، آبنماها و حوض ها و همچنین استفاده جهت روشنایی برای مکانهایی که رطوبت بالایی دارند مثل استخر و سونای بخار.

نصب در دیواره استخر بصورت روکار



نصب در دیواره جکوزی بصورت روکار

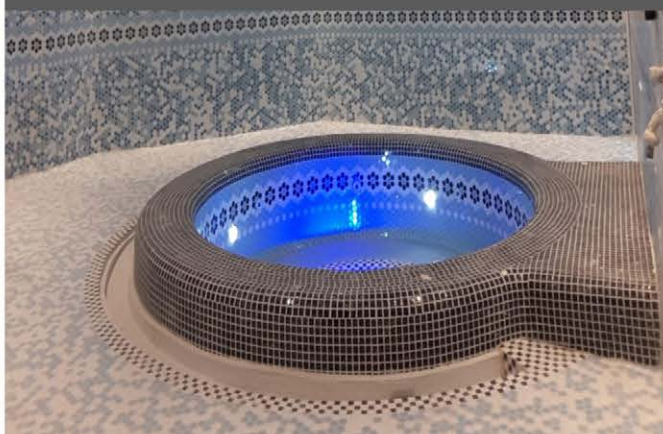



6RR

چراغ فلت روکار استخری ۶ وات تک رنگ و مولتی کالر RGB



دارای فضای مخصوص برای جمع کردن اضافی کابل در پشت چراغ

کد محصول	توان مصرفی	ابعاد محصول	تعداد LED	تک رنگ	فول کالر RGB	ولتاژ ورودی	درجه حفاظت	جنس بدنه	پوشش بدنه	جنس رویه	نوع بسته بندی	دمای کارکرد
6RR	6 W	15*2	81	Y-R-G-B C-W	دارد	12V-DC	Ip68	آلومینیوم	رنگ استاتیک ضد کلر	پلی اورتان	کارتن	-10...50°C

ویژگی های خاص : ضخامت بسیار کم (۲ سانتیمتر) که در استخر های شنا ایجاد مزاحمت نمیکند ، مصرف بسیار پایین بدلیل استفاده از LED ، دارای فضای مخصوص برای جمع کردن اضافی کابل در پشت چراغ، استفاده از ولتاژ ایمن ۱۲ ولت .

کاربری : ایده آل برای نصب روکار در دیواره های استخرهای شنای کوچک ، آبنماها و حوض ها و همچنین استفاده جهت روشنایی برای مکانهایی که رطوبت بالایی دارند مثل استخر و سونای بخار.



نصب در دیواره استخر بصورت روکار

نصب در دیواره استخر پیش ساخته

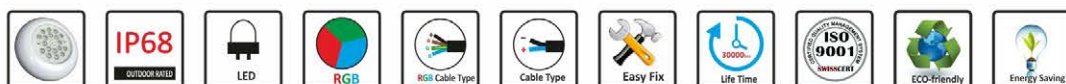

18RR

چراغ فلت روکار استخری ۱۸ وات تک رنگ و مولتی کالر RGB

54RRRGB

چراغ فلت روکار استخری ۵۴ وات فول کالر RGB



RGB



دارای فضای مخصوص برای جمع کردن اضافی کابل در پشت چراغ

کد محصول	توان مصرفی	ابعاد محصول	تعداد LED	تک رنگ	RGB	ولتاژ ورودی	درجه حفاظت	جنس بدنه	پوشش بدنه	جنس رویه	نوع بسته بندی	دمای کارکرد
18RR	18 W	25*2.5	18*1W	Y-R-G-B C-W	دارد 18 W	12V-DC	Ip68	آلومینیوم	رنگ استاتیک ضد کلر	پلی اورتان	کارتن	-10...50°C
54RRRGB	54 W		18*3W	ندارد	دارد 54 W							

ویژگی های خاص : ضخامت بسیار کم (۲.۵ سانتیمتر) که در استخر های شنا ایجاد مزاحمت نمیکند ، مصرف بسیار پایین بدلیل استفاده از LED ، دارای فضای مخصوص برای جمع کردن اضافی کابل در پشت چراغ، استفاده از ولتاژ ایمن ۱۲ ولت .

کاربری : ایده آل برای نصب روکار در دیواره های استخرهای شنا ، آبنماها و حوض ها و همچنین استفاده جهت روشنایی برای مکانهایی که رطوبت بالایی دارند مثل استخر و سونای بخار.



نصب در دیواره استخر بصورت روکار



نصب در کف آبنما بصورت روکار



نصب در سقف استخر بصورت روکار برای روشنایی

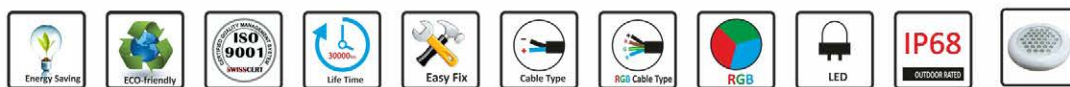

36RR

چراغ فلت روکار استغری ۳۶ وات تک رنگ و مولتی کالر RGB



RGB

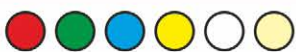

دارای فضای مخصوص برای جمع کردن اضافی کابل در پشت چراغ

کد محصول	توان مصرفی	ابعاد محصول	تعداد LED	تک رنگ	موتی کالر RGB	ولتاژ ورودی	درجه حفاظت	جنس بدنه	پوشش بدنه	جنس رویه	نوع بسته بندی	دمای کارکرد
36RR	36 W	30*2.5	36	Y-R-G-B C-W	دارد	12V-DC	Ip68	آلومینیوم	رنگ استاتیک ضد کلر	پلی اورتان	کارتن	-10...50°C

ویژگی های خاص : ضخامت بسیار کم (۲.۵ سانتیمتر) که در استخر های شنا ایجاد مزاحمت نمیکند ، مصرف بسیار پایین بدلیل استفاده از LED ، دارای فضای مخصوص برای جمع کردن اضافی کابل در پشت چراغ، استفاده از ولتاژ ایمن ۱۲ ولت .

کاربری : ایده آل برای نصب روکار در دیواره های استخرهای شنا ، آبنماها و حوض ها و تعویض چراغ های قدیمی با چراغ روکار جدید .





چراغ روکار استخری کنج (مدلهای تک رنگ)



کد محصول	توان مصرفی	طول محصول	تعداد LED	تک رنگ	ولتاژ ورودی	درجه حفاظت	جنس بدنه	پوشش بدنه	جنس رویه	نوع بسته بندی	دمای کارکرد
3RK	3 W	10 CM.	3	C-W Y-R-G-B	12V-DC	Ip68	آلومینیوم	رنگ استاتیک ضد کلر	پلی اورتان	کارتن	-10...50°C
6RK	6 W	20 CM.	6								
12RK	12 W	35 CM.	12								
18RK	18 W	50 CM.	18								
36RK	36 W	100 CM.	36								

ویژگی های خاص : عدم ایجاد بیرون زدگی و مزاحمت در هنگام شنا بدلیل طراحی خاص چراغ ، استفاده از یک لایه پلی اورتان بجای شیشه که علاوه بر ضد ضربه و نشکن بودن (محکم تر از سنگ) احتمال عبور آب یا حتی بخار آب را به صفر میرساند .

کاربری : ایده آل برای نصب روکار در سه کنج دیواره های استخرها ، آبنماها ، حوض ها و استفاده در کنج دیوارها جهت نورپردازی در آبنماها ، محوطه ها و فضاهای سبز و جهت روشنایی مکانهایی که رطوبت بالا دارند مثل استخر و سونای بخار.





چراغ روکار استخری کنج (مدلهای RGB)



مدل	کد محصول	توان مصرفی	طول محصول	تعداد LED
فول کالر RGB	9RKRGB	9 W	10 CM.	3
	18RKRGB	18 W	20 CM.	6
	27RKRGB	27 W	25 CM.	9
	36RKRGB	36 W	35 CM.	12
	54RKRGB	54W	50 CM.	18
مولتی کالر RGB	9RKM	9 W	25 CM.	9
	18RKM	18 W	50 CM.	18
	36RKM	36 W	100 CM.	36

ولتاژ ورودی	درجه حفاظت	جنس بدنه	پوشش بدنه	جنس رویه	نوع بسته بندی	دمای کارکرد
12V-DC	Ip68	آلومینیوم	رنگ استاتیک ضد کلر	پلی اورتان	کارتن	-10...50°C

ویژگی های خاص: عدم ایجاد بیرون زدگی و مزاحمت در هنگام شنا بدلیل طراحی خاص چراغ، استفاده از یک لایه پلی اورتان بجای شیشه که علاوه بر ضد ضربه و نشکن بودن (محکم تر از سنگ) احتمال عبور آب یا حتی بخار آب را به صفر میرساند.

کاربری: ایده آل برای نصب روکار در سه کنج دیواره های استخرها، آبنماها، حوض ها و استفاده در کنج دیوارها جهت نورپردازی در آبنماها، محوطه ها و فضاهای سبز.





3RD-IP68-12V

چراغ روکار دور نور استیل



کد محصول	توان مصرفی	تک رنگ	ولتاژ کارکرد	ابعاد	درجه حفاظت	شیوه نصب	جنس بدنه	نوع بسته بندی	دمای کارکرد
3RD	3W	Y-R-G-B C-W	12V-DC	قطر چراغ 8 cm. ارتفاع کناره 1.2 cm. حداکثر ارتفاع 2 cm.	Ip68	روکار با پیچ	استیل	کارتن	-10...50°C

ویژگی های خاص : دارای بدنه ضد ضربه و ضد آب با قابلیت نصب در مکان های مختلف و با کاربری های فراوان ، عدم نیاز به قاب بتونی و توکار و نصب بصورت روکار بوسیله پیچ های مخصوص نصب .

کاربری : قابل استفاده دراستخر ها ، آبنما ها ، اطراف استخر و آبنما و فضاهای در تماس با آب و رطوبت زیاد ، پیاده رو ها و پیاده راه ها و نمای ساختمان ها ، رمپ ها و مسیر ها ، و برای مشخص کردن مسیر ها و سایر امور دکوراتیو .





16RL
8RL



چراغ روکار ضد آب لایینی تک رنگی



قابل ساخت در طول های مختلف

16RLM
8RLM



چراغ روکار ضد آب لایینی فول کالر RGB



قابل ساخت در طول های مختلف

کد محصول	توان مصرفی	ابعاد محصول	تک رنگ	فول کالر RGB	ولتاژ ورودی	درجه حفاظت	جنس بدنه	جنس رویه	دمای کارکرد
16RL	16 W	100*1*0.5 CM. قابلیت ساخت در طول های مختلف	C-W	دارد	12V-DC	Ip68	آلومینیوم	پلی اورتان	-10...50°C
8RL	8 W	50*1*0.5 CM. قابلیت ساخت در طول های مختلف	C-W	دارد	12V-DC	Ip68	آلومینیوم	پلی اورتان	-10...50°C

ویژگی های خاص : ضخامت بسیار کم (نیم سانت) ، قابل استفاده بصورت توکار و روکار ، استفاده از ولتاژ ایمن ۱۲ ولت .

کاربری : ایده آل برای نصب در لبه دیواره های استخرهای شنا ، آبنماها و حوض ها و استفاده در فواره و آبریز های متری ، کار در فضا سازی و محوطه سازی ها و نمای ساختمان ها .

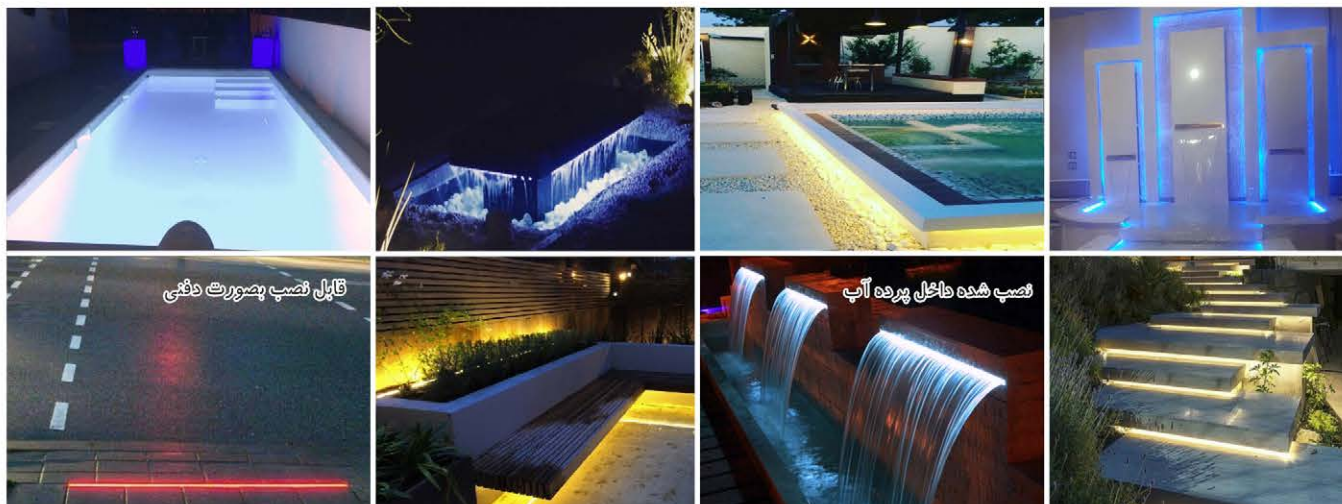

قابل نصب بصورت دفنی

نصب شده داخل پرده آب

چراغ پایه دار ضدآب

راهنمای نصب چراغ‌های پایه‌دار برای آبنما و استفاده در فضای سبز:

۱. دقت داشته باشید برخی از چراغ‌های استخر و آبنما نباید در وضعیت بدون آب روشن شود.
۲. در هنگام خالی بودن استخر یا آبنما از آب، حتما چراغ‌ها را از گرما، سرما و نور خورشید محافظت کنید.
۳. برای هرچه زیباتر شدن نورپردازی استخر یا آبنما در شب، از نورپردازی و روشنایی در اطراف استخر و آبنما خودداری نمائید.
۴. چراغ‌های استخر و آبنما دارای دو مدل ولتاژ کارکرد ۱۲ ولت یا ۵ ولت می‌باشد و بدیهی است در صورت اتصال به ولتاژ ۲۲۰ ولت از گارانتی خارج می‌شود.
۵. محل اتصال کابل استخر و آبنما با کابل چراغ حتما باید بوسیله نوار آپارات آبندی شود در غیر اینصورت بعلت خاصیت موئینگی و فشار آب، آب از داخل کابل به چراغ نفوذ خواهد کرد و علاوه بر صدمه به چراغ، کابل کشی و سازه باعث اسقاط گارانتی خواهد شد.
۶. دقت نمایید برد ریموت کنترلرها برای چراغ‌های RGB حداکثر تا ۲۵ متر می‌باشد که در صورت نصب در زیر زمین و موتورخانه‌ها این برد کمتر خواهد شد همچنین فاصله تغذیه‌ها از چراغ نباید بیشتر از ۱۵ متر باشد در غیر این ولتاژ افت کرده و چراغ‌ها با نور و توان واقعی روشن نمی‌شوند لذا در صورت امکان کنترلر و منبع تغذیه چراغ‌ها را در فضای نزدیکتر به استخر و آبنما در نظر بگیرید.
۷. کنترلر و منبع تغذیه‌ها باید در تابلو و فضای بدون رطوبت و بخارات آب نصب گردد.



چگونه کابل‌ها را آپارات کنیم؟

ابتدا با رعایت رنگ سیم‌ها کابل چراغ را به کابل استخر متصل نموده و چسب برق میزنیم. در مرحله بعد روی مقطع سیم‌ها چسب آکواریوم مالیده و بلافاصله از روی کابل استخر (۵ سانت قبل از محل لخت شدن روکش کابل) نوار آپارات را شروع می‌کنیم. دقت کنید نوار باید کاملاً کشیده شود (حداقل ۴۰ درصد کشیده شود) و بصورت محکم به نوعی لایه‌ها روی هم پیچیده شود که حداقل ۴۰ درصد روی لایه قبلی را بپوشاند و بعد از پوشاندن سیم‌ها، تا حداقل ۵ سانتی متر به روی روکش کابل چراغ می‌رسیم. در پایان می‌توانیم مقطع بسته شده را کمی با سشوار صنعتی حرارت بدهیم. (در صورت نیاز می‌توان این کار را دوباره روی آپارات قبلی انجام داد).



02



مشاهده محصولات

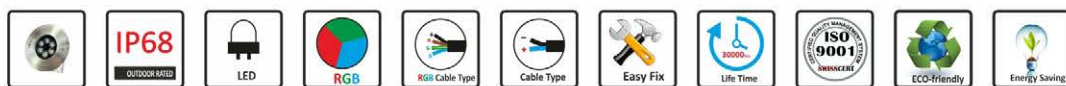

Ledman چراغ پایه دار ضد آب استیل برند

۲۴ وات تک رنگ - 24SE

۳۶ وات فول کالر - 36SERGB

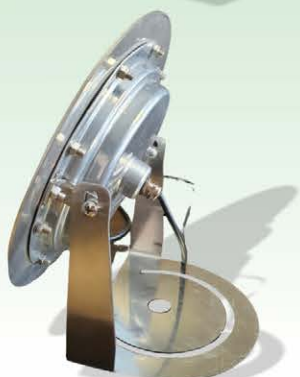

۱۲ وات تک رنگ - 12SE

۱۸ وات فول کالر - 18SERGB



۳ وات تک رنگ - 3SE

۳ وات فول کالر - 3SERGB



استیل ضخیم گرید ۳۱۶ ضد اسید ، ضد کلر و ضد ازون
دو سال گارانتی و ۵ سال خدمات پس از فروش
دارای مدار محافظ نسبت به نفوذ آب از داخل کابل

کد محصول	توان مصرفی	ابعاد محصول	ولتاژ ورودی	رنگ	کارکرد	درجه حفاظت	جنس بدنه	جنس پایه	جنس رویه	نوع بسته بندی	دمای کارکرد
3SEP	3 W	8.5cm. X 7.5cm.	12V-DC	C-W Y-R-G-B	فقط داخل آب	Ip68	استیل ۳۱۶ ضد اسید ضد کلر ضد ازون	استیل ۳۱۶ ضد اسید ضد کلر ضد ازون	شیشه پلی کربنات نشکن	کارتن	-10...50°C
3SERGBP		RGB	5V-DC								
12SEP	12 W	16cm. X 4.5cm.	12V-DC	C-W Y-R-G-B							
18SERGBP		RGB									
24SEP	24W	22cm. X 4.5cm.	12V-DC	C-W Y-R-G-B							
36SERGBP				RGB							

ویژگی های خاص : جنس بدنه استیل ضخیم ۳۱۶ ضد کلر ، ازون و اسید ، دارای مدار محافظ نسبت به نفوذ آب از داخل کابل در صورت آپارات غیر صحیح. پیچ و اتصالات تماما استیل ، دارای استاندارد IP68 و CE اروپا .

کاربری : ایده آل برای نصب روکار در دیواره های استخرها ، آبنماها ، زیر فواره ها در حوض ها .





چراغ پایه دار ضد آب ۲ وات تک رنگ - 2REP

چراغ پایه دار ضد آب ۳ وات فول کالر - 3RERGB



RGB

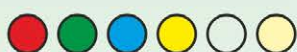

قابل نصب بوسیله نیزه چینی
برای استفاده در فضای سبز



کد محصول	توان مصرفی	ابعاد محصول	تک رنگ	فول کالر RGB	ولتاژ ورودی	درجه حفاظت	جنس بدنه	پوشش بدنه	جنس رویه	نوع بسته بندی	دمای کارکرد
2REP	2 W	5.5cm. X 6cm.	C-W Y-R-G-B	-	12V-DC	Ip68	آلومینیوم	رنگ استاتیک ضد کلر	پلی اورتان	کارتن	-10...50°C
3RERGBP	3 W		-	دارد	5V-DC						

ویژگی های خاص : استفاده از یک لایه پلی اورتان بجای شیشه که علاوه بر ضد ضربه و نشکن بودن (محکم تر از سنگ) احتمال عبور آب یا حتی بخار آب را به صفر میرساند .

کاربری : ایده آل برای نصب روکار در دیواره های استخرها ، آبنماها ، زیر فواره ها در حوض ها و استفاده برای نورپردازی در پیاده رو ها ، ساختمان ها و فضاهای سبز و استفاده جهت روشنایی مکانهایی که رطوبت بالا دارند مثل استخر و سونای بخار.

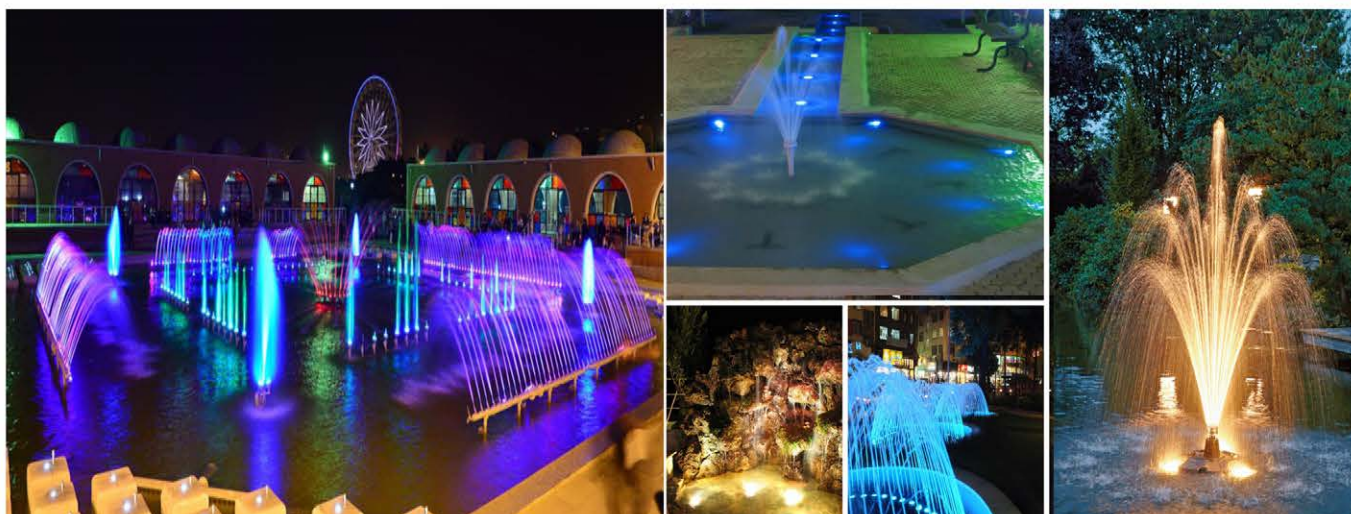



چراغ پایه دار ضد آب ۳ وات تک رنگ - 3REP

چراغ پایه دار ضد آب ۹ وات فول کالر - 9RERGBP



RGB



کد محصول	توان مصرفی	رنگ نور	امکان استفاده خارج از آب	ابعاد محصول	ولتاژ ورودی	درجه حفاظت	جنس بدنه	پوشش بدنه	جنس رویه	نوع بسته بندی	بهره نوری
3REP	3 W	C-W R-G-B	دارد	10.5cm. X 2.5cm.	12V-DC	Ip68	آلومینیوم	رنگ استاتیک ضد کلر	پلی اورتان	کارتن	150 L/W
9RERGBP	9 W	فول کالر RGB	ندارد								

ویژگی های خاص: استفاده از یک لایه پلی اورتان بجای شیشه که علاوه بر ضد ضربه و نشکن بودن (محکم تر از سنگ) احتمال عبور آب یا حتی بخار آب را به صفر میرساند.

کاربری: ایده آل برای نصب روکار در دیواره های استخرها، آبنماها، زیر فواره ها در حوض ها و استفاده برای نورپردازی در پیاده روها، ساختمان ها و فضاهای سبز و استفاده جهت روشنایی مکانهایی که رطوبت بالا دارند مثل استخر و سونای بخار.





چراغ پایه دار ضد آب ۶ وات تک رنگ - 6REP

چراغ پایه دار ضد آب ۹ وات فول کالر - 9REM

چراغ پایه دار ضد آب ۱۸ وات فول کالر - 18RERGBP



RGB



قابل نصب بوسیله نیزه چغلی
برای استفاده در فضای سبز

بهره نوری	نوع بسته بندی	جنس رویه	پوشش بدنه	جنس بدنه	درجه حفاظت	ولتاژ ورودی	ابعاد محصول	امکان استفاده خارج از آب	رنگ نور	توان مصرفی	کد محصول
150 L/W	کارتن	پلی اورتان	رنگ استاتیک ضد کلر	آلومینیوم	Ip68	12V-DC	14.5cm. X 2.5cm.	دارد	W-B	6 W	6REP
								دارد	مولتی کالر RGB	9 W	9REM
								ندارد	فول کالر RGB	18 W	18RERGBP

ویژگی های خاص : استفاده از یک لایه پلی اورتان بجای شیشه که علاوه بر ضد ضربه و نشکن بودن (محکم تر از سنگ) احتمال عبور آب یا حتی بخار آب را به صفر میرساند .

کاربری : ایده آل برای نصب روکار در دیواره های استخرها ، آبنماها ، زیر فواره ها در حوض ها و استفاده برای نورپردازی در پیاده روها ، ساختمان ها و فضاهای سبز و استفاده جهت روشنایی مکانهایی که رطوبت بالا دارند مثل استخر و سونای بخار.



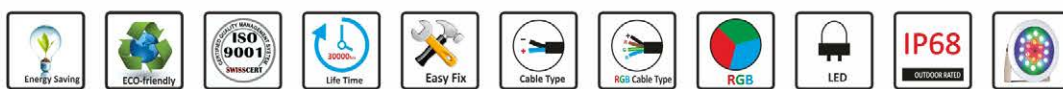

چراغ پایه دار ضد آب ۱۲ وات تک رنگ - 12REP

چراغ پایه دار ضد آب ۱۸ وات فول کالر - 18REM

چراغ پایه دار ضد آب ۳۶ وات فول کالر - 36RERGBP



RGB



بهره نوری	نوع بسته بندی	جنس روبه	پوشش بدنه	جنس بدنه	درجه حفاظت	ولتاژ ورودی	ابعاد محصول	مکان استفاده خارج از آب	رنگ نور	توان مصرفی	کد محصول
150 L/W	کارتن	پلی اورتان	رنگ استاتیک ضد کلر	آلومینیوم	Ip68	12V-DC	20 cm. X 2.5cm.	دارد	C-W Y-R-G-B	12 W	12REP
								دارد	مولتی کالر RGB	18 W	18REM
								ندارد	فول کالر RGB	36 W	36RERGBP

ویژگی های خاص : استفاده از یک لایه پلی اورتان بجای شیشه که علاوه بر ضد ضربه و نشکن بودن (محکم تر از سنگ) احتمال عبور آب یا حتی بخار آب را به صفر میرساند .

کاربری : ایده آل برای نصب روکار در دیواره های استخرها ، آبنماها ، زیر فواره ها در حوض ها و استفاده برای نورپردازی در پیاده رو ها ، ساختمان ها و فضاهای سبز و استفاده جهت روشنایی مکانهایی که رطوبت بالا دارند مثل استخر و سونای بخار.



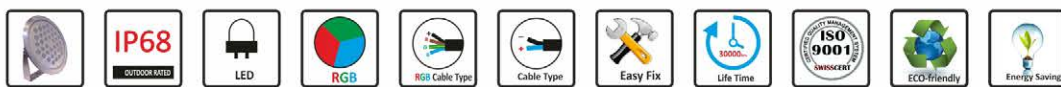

چراغ پایه دار ضد آب ۱۸ وات تک رنگ - 18REP

چراغ پایه دار ضد آب ۳۶ وات مولتی کالر - 36REM

چراغ پایه دار ضد آب ۵۴ وات فول کالر - 54RERGBP



بهره نوری	نوع بسته بندی	جنس رویه	پوشش بدنه	جنس بدنه	درجه حفاظت	ولتاژ ورودی	ابعاد محصول	امکان استفاده خارج از آب	رنگ نور	توان مصرفی	کد محصول
150 L/W	کارتن	پلی اورتان	رنگ استاتیک ضد کلر	آلومینیوم	Ip68	12V-DC	25 cm. X 2.5cm.	دارد	C-WY-R-G-B	18 W	18REP
								دارد	مولتی کالر RGB	36 W	36REM
								ندارد	فول کالر RGB	54 W	54RERGBP

ویژگی های خاص : استفاده از یک لایه پلی اورتان بجای شیشه که علاوه بر ضد ضربه و نشکن بودن (محکم تر از سنگ) احتمال عبور آب یا حتی بخار آب را به صفر میرساند .

کاربری : ایده آل برای نصب روکار در دیواره های استخرها ، آبنماها ، زیر فواره ها در حوض ها و استفاده برای نورپردازی در پیاده رو ها ، ساختمان ها و فضاهای سبز و استفاده جهت روشنایی مکانهایی که رطوبت بالا دارند مثل استخر و سونای بخار.



چراغ وال واشر ضدآب

راهنمای نصب چراغ‌های وال واشر برای آبنما و استفاده در فضای سبز:

۱. دقت داشته باشید برخی از چراغ‌های استخر و آبنما نباید در وضعیت بدون آب روشن شود.
۲. در هنگام خالی بودن استخر یا آبنما از آب، حتما چراغ‌ها را از گرما، سرما و نور خورشید محافظت کنید.
۳. برای هرچه زیباتر شدن نورپردازی استخر یا آبنما در شب، از نورپردازی و روشنایی در اطراف استخر و آبنما خودداری نمائید.
۴. چراغ‌های استخر و آبنما دارای دو مدل ولتاژ کارکرد ۱۲ ولت یا ۵ ولت می‌باشد و بدیهی است در صورت اتصال به ولتاژ ۲۲۰ ولت از گارانتی خارج می‌شود.
۵. محل اتصال کابل استخر و آبنما با کابل چراغ حتما باید بوسیله نوار آپارات آبنندی شود در غیر اینصورت بعلت خاصیت موئینگی و فشار آب، آب از داخل کابل به چراغ نفوذ خواهد کرد و علاوه بر صدمه به چراغ، کابل کشی و سازه باعث اسقاط گارانتی خواهد شد.
۶. دقت نمایید برد ریموت کنترلرها برای چراغ‌های RGB حداکثر تا ۲۵ متر می‌باشد که در صورت نصب در زیر زمین و موتورخانه‌ها این برد کمتر خواهد شد همچنین فاصله تغذیه‌ها از چراغ نباید بیشتر از ۱۵ متر باشد در غیر این ولتاژ افت کرده و چراغ‌ها با نور و توان واقعی روشن نمی‌شوند لذا در صورت امکان کنترلر و منبع تغذیه چراغ‌ها را در فضای نزدیکتر به استخر و آبنما در نظر بگیرید.
۷. کنترلر و منبع تغذیه‌ها باید در تابلو و فضای بدون رطوبت و بخارات آب نصب گردد.



01

[مشاهده محصولات](#)

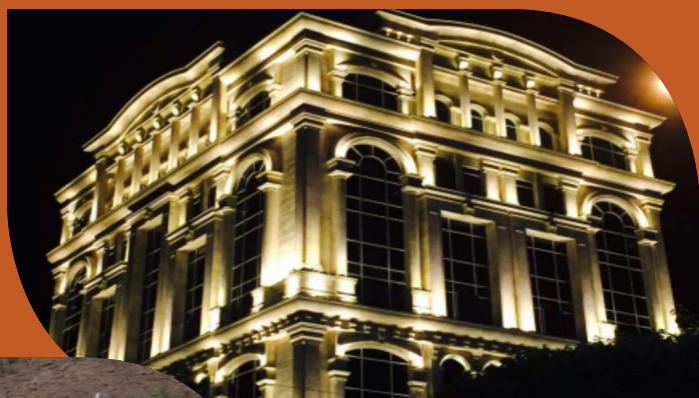

چگونه کابل‌ها را آپارات کنیم؟

ابتدا با رعایت رنگ سیم‌ها کابل چراغ را به کابل استخر متصل نموده و چسب برق میزنیم. در مرحله بعد روی مقطع سیم‌ها چسب آکواریوم مالیده و بلافاصله از روی کابل استخر (۵ سانت قبل از محل لخت شدن روکش کابل) نوار آپارات را شروع می‌کنیم. دقت کنید نوار باید کاملاً کشیده شود (حداقل ۴۰ درصد کشیده شود) و بصورت محکم به نوعی لایه‌ها روی هم پیچیده شود که حداقل ۴۰ درصد روی لایه قبلی را بپوشاند و بعد از پوشاندن سیم‌ها، تا حداقل ۵ سانتی متر به روی روکش کابل چراغ می‌رسیم. در پایان می‌توانیم مقطع بسته شده را کمی با سشوار صنعتی حرارت بدهیم. (در صورت نیاز می‌توان این کار را دوباره روی آپارات قبلی انجام داد).



وال واشر ضد آب ۵ سانتی

1RW



چراغ جت لایت ۳ وات

3RJ



کد محصول	توان مصرفی	پرتاب نور	ولتاژ ورودی	درجه حفاظت	طول محصول	تعداد LED	رنگ نور	جنس بدنه	پوشش بدنه	جنس رویه	نوع بسته بندی	دمای کارکرد
3RJ	3 W	تا ۲۰ متر	220V-AC	Ip66	5 CM.	1 LED High Power	مهتابی آفتابی زرد امبر	آلومینیوم	آبکاری آنودایز	پلی اورتان	کارتن	-10...50°C
1RW	2 W	تا ۵ متر	12V-DC	Ip68								
1RWP												

ویژگی های خاص: قابل نصب بصورت توکار دارای پخشور بواسطه لایه پلی اورتان و عدم استفاده از شیشه، استفاده از یک لایه پلی اورتان بجای شیشه که علاوه بر ضد ضربه و نشکن بودن (محکم تر از سنگ) احتمال عبور آب یا حتی بخار آب را به صفر میرساند.

کاربری مدل ۱۲ ولت: ایده آل برای استفاده در آبناها، دیواره استخرها، زیر فواره ها، فضاهای سبز، نمای ساختمان ها و جهت روشنایی مکانهایی که رطوبت بالا دارند مثل استخر و سونای بخار، قابلیت نصب بصورت دغنی.

کاربری مدل ۲۲۰ ولت: ایده آل برای استفاده در نمای ساختمان ها، فضاهای سبز، المانهای شهری و جهت روشنایی مکانهایی که رطوبت بالا دارند مثل استخر و گلخانه، قابلیت نصب بصورت دغنی.

توجه مهم: از این مدل وال واشر بدلیل ولتاژ ۲۲۰ ولت نمیتوان در آب استفاده کرد، برای داخل آب و محیط های بسیار مرطوب، از مدل ۱۲ ولت استفاده نمود.





وال واشر ضد آب ۱۰ سانتی



کد محصول	توان مصرفی	رنگ نور	ولتاژ کارکرد	درجه حفاظت	تعداد LED	ابعاد محصول	جنس بدنه	پوشش بدنه	جنس رویه	نوع بسته بندی	دمای کارکرد
3RW	3 W	C-W+R-G-B	12V-DC	Ip68	3	10 CM.	آلومینیم	آبکاری آتودایز	پلی اورگان	کارتن	-10...50°C
3RWP	3 W	C-W+R-G-B	220V-AC	Ip66	3	10 CM.	آلومینیم	آبکاری آتودایز	پلی اورگان	کارتن	-10...50°C
9RWRGB	9 W	فول کالر RGB	12V-DC	Ip68	3	10 CM.	آلومینیم	آبکاری آتودایز	پلی اورگان	کارتن	-10...50°C

ویژگی های خاص : قابل نصب بصورت توکار دارای پاخور بواسطه لایه پلی اورگان و عدم استفاده از شیشه ، استفاده از یک لایه پلی اورگان بجای شیشه که علاوه بر ضد ضربه و نشکن بودن (محکم تر از سنگ) احتمال عبور آب یا حتی بخار آب را به صفر میرساند .

کاربری مدل ۱۲ ولت : ایده آل برای استفاده در آبناها ، دیواره استخرها ، زیر فواره ها ، فضاهای سبز ، نمای ساختمان ها و جهت روشنایی مکانهایی که رطوبت بالا دارند مثل استخر و سونای بخار ، قابلیت نصب بصورت دفتی .

کاربری مدل ۲۲۰ ولت : ایده آل برای استفاده در نمای ساختمان ها ، فضاهای سبز ، المانهای شهری و جهت روشنایی مکانهایی که رطوبت بالا دارند مثل استخر و گلخانه ، قابلیت نصب بصورت دفتی .

توجه مهم : ازاین مدل وال واشر بدلیل ولتاژ ۲۲۰ ولت نمیتوان در آب استفاده کرد ، برای داخل آب و محیط های بسیار مرطوب ، از مدل ۱۲ ولت استفاده نمود .

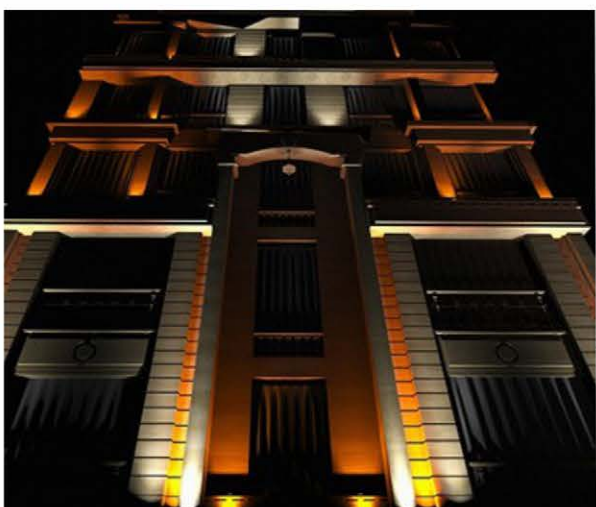



وال واشر ضد آب ۲۰ سانتی



کد محصول	توان مصرفی	رنگ نور	ولتاژ کارکرد	درجه حفاظت	تعداد LED	طول محصول	جنس بدنه	پوشش بدنه	جنس رویه	نوع بسته بندی	دمای کارکرد
6RW	6 W	C-W-W-R-G-B	12V-DC	Ip68	6	20 CM.	آلومینیوم	آبکاری آلومینیز	پلی اورگان	کارتن	-10...50°C
6RWP	6 W	C-W-W-R-G-B	220V-AC	Ip66	6	20 CM.	آلومینیوم	آبکاری آلومینیز	پلی اورگان	کارتن	-10...50°C
18RWRGB	18 W	فول کالر RGB	12V-DC	Ip68	6	20 CM.	آلومینیوم	آبکاری آلومینیز	پلی اورگان	کارتن	-10...50°C

ویژگی های خاص: قابل نصب بصورت توکار دارای پاخور بواسطه لایه پلی اورگان و عدم استفاده از شیشه، استفاده از یک لایه پلی اورگان بجای شیشه که علاوه بر ضد ضربه و نشکن بودن (محکم تر از سنگ) احتمال عبور آب یا حتی بخار آب را به صفر میرساند.

کاربری مدل ۱۲ ولت: ایده آل برای استفاده در آبناها، دیواره استخرها، زیر فواره ها، فضاهای سبز، نمای ساختمان ها و جهت روشنایی مکانهایی که رطوبت بالا دارند مثل استخر و سونای بخار، قابلیت نصب بصورت دفتی.

کاربری مدل ۲۲۰ ولت: ایده آل برای استفاده در نمای ساختمان ها، فضاهای سبز، المانهای شهری و جهت روشنایی مکانهایی که رطوبت بالا دارند مثل استخر و گلخانه، قابلیت نصب بصورت دفتی.

توجه مهم: از این مدل وال واشر بدلیل ولتاژ ۲۲۰ ولت نمیتوان در آب استفاده کرد، برای داخل آب و محیط های بسیار مرطوب، از مدل ۱۲ ولت استفاده نمود.

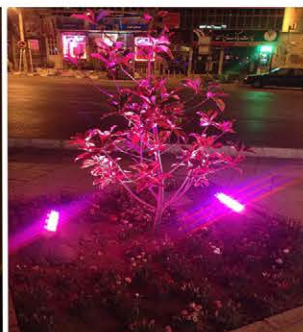



وال واشر ضد آب ۲۵ سانتی
وال واشر ضد آب ۳۵ سانتی

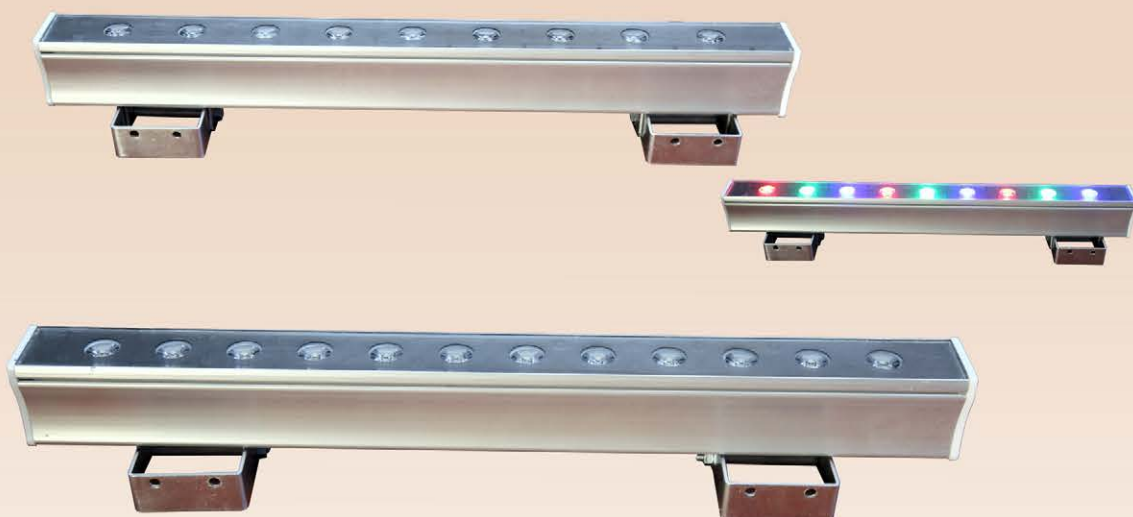

کد محصول	توان مصرفی	رنگ نور	ولتاژ کارکرد	درجه حفاظت	طول محصول	تعداد LED	جنس بدنه	پوشش بدنه	جنس رویه	نوع بسته بندی	دمای کارکرد
9RWM	9 W	مولتی کالر RGB	12V-DC	Ip68	25 CM.	9	آلومینیوم	آبکاری آنودایز	پلی اورگان	کارتن	-10...50°C
27RWRGB	27 W	فول کالر RGB	12V-DC	Ip68	35 CM.	12	آلومینیوم	آبکاری آنودایز	پلی اورگان	کارتن	-10...50°C
12RW	12W	C-W-R-G-B	12V-DC	Ip66							
12RWP	12W	C-W-R-G-B	220V-AC	Ip66							
36RWRGB	36 W	فول کالر RGB	12V-DC	Ip68							

ویژگی های خاص : قابل نصب بصورت توکار دارای پخشور بواسطه لایه پلی اورگان و عدم استفاده از شیشه ، استفاده از یک لایه پلی اورگان بجای شیشه که علاوه بر ضد ضربه و نشکن بودن (محکم تر از سنگ) احتمال عبور آب یا حتی بخار آب را به صفر میرساند .

کاربری مدل ۱۲ ولت : ایده آل برای استفاده در آبنماها ، دیواره استخرها ، زیر فواره ها ، فضاهای سبز ، نمای ساختمان ها و جهت روشنایی مکانهایی که رطوبت بالا دارند مثل استخر و سونای بخار ، قابلیت نصب بصورت دفتی .

کاربری مدل ۲۲۰ ولت : ایده آل برای استفاده در نمای ساختمان ها ، فضاهای سبز ، المانهای شهری و جهت روشنایی مکانهایی که رطوبت بالا دارند مثل استخر و گلخانه ، قابلیت نصب بصورت دفتی .

توجه مهم : ازاین مدل وال واشر بدلیل ولتاژ ۲۲۰ ولت نمیتوان در آب استفاده کرد ، برای داخل آب و محیط های بسیار مرطوب ، از مدل ۱۲ ولت استفاده نمود .



قابلیت نصب بصورت دفتی



وال واشر ضد آب ۵۰ سانتی



کد محصول	توان مصرفی	رنگ نور	ولتاژ کارکرد	درجه حفاظت	طول محصول	تعداد LED	جنس بدنه	پوشش بدنه	جنس رویه	نوع بسته بندی	دمای کارکرد
18RW	18 W	C-WY-R-G-B	12V-DC	Ip68	50 CM.	18	آلومینیوم	آبکاری آنودایز	پلی اورتان	کارتن	-10...50°C
18RWP	18 W	C-WY-R-G-B	220V-AC	Ip66							
18RWM	18 W	مولتی کالر RGB	12V-DC	Ip68							
54RWRGB	54 W	فول کالر RGB	12V-DC	Ip68							

ویژگی های خاص : قابل نصب بصورت توکار دارای پاکوور بواسطه لایه پلی اورتان و عدم استفاده از شیشه ، استفاده از یک لایه پلی اورتان بجای شیشه که علاوه بر ضد ضربه و نشکن بودن (محکم تر از سنگ) احتمال عبور آب یا حتی بخار آب را به صفر میرساند .

کاربری مدل ۱۲ ولت : ایده آل برای استفاده در آبناها ، دیواره استخرها ، زیر فواره ها ، فضاهای سبز ، نمای ساختمان ها و جهت روشنایی مکانهایی که رطوبت بالا دارند مثل استخر و سونای بخار ، قابلیت نصب بصورت دفتی .

کاربری مدل ۲۲۰ ولت : ایده آل برای استفاده در نمای ساختمان ها ، فضاهای سبز ، المانهای شهری و جهت روشنایی مکانهایی که رطوبت بالا دارند مثل استخر و گلخانه ، قابلیت نصب بصورت دفتی .

توجه مهم : ازاین مدل وال واشر بدلیل ولتاژ ۲۲۰ ولت نمیتوان در آب استفاده کرد ، برای داخل آب و محیط های بسیار مرطوب ، از مدل ۱۲ ولت استفاده نمود .





وال واشر ضد آب ۱۰۰ سانتی



کد محصول	توان مصرفی	رنگ تور	ولتاژ کارکرد	درجه حفاظت	طول محصول	تعداد LED	جنس بدنه	پوشش بدنه	جنس رویه	نوع بسته بندی	دمای کارکرد
36RW	36 W	C-W4-R-G-B	12V-DC	Ip68	100 CM.	36	آلومینیوم	آبکاری آلومینیز	پلی اورتان	کارتن	-10...50°C
36RWP	36 W	C-W4-R-G-B	220V-AC	Ip66							
36RWM	36 W	مولتی کالر RGB	12V-DC	Ip68							

ویژگی های خاص: قابل نصب بصورت توکار دارای پاکور بواسطه لایه پلی اورتان و عدم استفاده از شیشه، استفاده از یک لایه پلی اورتان بجای شیشه که علاوه بر ضد ضربه و نشکن بودن (محکم تر از سنگ) احتمال عبور آب یا حتی بخار آب را به صفر میرساند.

کاربری مدل ۱۲ ولت: ایده آل برای استفاده در آبنماها، دیواره استخرها، زیر فواره ها، فضاهای سبز، نمای ساختمان ها و جهت روشنایی مکانهایی که رطوبت بالا دارند مثل استخر و سونای بخار، قابلیت نصب بصورت دفتی.

کاربری مدل ۲۲۰ ولت: ایده آل برای استفاده در نمای ساختمان ها، فضاهای سبز، المانهای شهری و جهت روشنایی مکانهایی که رطوبت بالا دارند مثل استخر و گلخانه، قابلیت نصب بصورت دفتی.

توجه مهم: از این مدل وال واشر بدلیل ولتاژ ۲۲۰ ولت نمیتوان در آب استفاده کرد، برای داخل آب و محیط های بسیار مرطوب، از مدل ۱۲ ولت استفاده نمود.



چراغ دور لوله فواره ای

راهنمای نصب چراغ‌های دور لوله فواره ای برای آبنما:

۱. دقت داشته باشید برخی از چراغ‌های استخر و آبنما نباید در وضعیت بدون آب روشن شود.
۲. در هنگام خالی بودن استخر یا آبنما از آب، حتما چراغ‌ها را از گرما، سرما و نور خورشید محافظت کنید.
۳. برای هرچه زیباتر شدن نورپردازی استخر یا آبنما در شب، از نورپردازی و روشنایی در اطراف استخر و آبنما خودداری نمائید.
۴. چراغ‌های استخر و آبنما دارای دو مدل ولتاژ کارکرد ۱۲ ولت یا ۵ ولت می‌باشد و بدیهی است در صورت اتصال به ولتاژ ۲۲۰ ولت از گارانتی خارج می‌شود.
۵. محل اتصال کابل استخر و آبنما با کابل چراغ حتما باید بوسیله نوار آپارات آبنندی شود در غیر اینصورت بعلت خاصیت موئینگی و فشار آب، آب از داخل کابل به چراغ نفوذ خواهد کرد و علاوه بر صدمه به چراغ، کابل کشی و سازه باعث اسقاط گارانتی خواهد شد.
۶. دقت نمایید برد ریموت کنترلرها برای چراغ‌های RGB حداکثر تا ۲۵ متر می‌باشد که در صورت نصب در زیر زمین و موتورخانه‌ها این برد کمتر خواهد شد همچنین فاصله تغذیه‌ها از چراغ نباید بیشتر از ۱۵ متر باشد در غیر این ولتاژ افت کرده و چراغ‌ها با نور و توان واقعی روشن نمی‌شوند لذا در صورت امکان کنترلر و منبع تغذیه چراغ‌ها را در فضای نزدیکتر به استخر و آبنما در نظر بگیرید.
۷. کنترلر و منبع تغذیه‌ها باید در تابلو و فضای بدون رطوبت و بخارات آب نصب گردد.



01





چگونه کابل‌ها را آپارات کنیم؟

ابتدا با رعایت رنگ سیم‌ها کابل چراغ را به کابل استخر متصل نموده و چسب برق میزنیم. در مرحله بعد روی مقطع سیم‌ها چسب آکواریوم مالیده و بلافاصله از روی کابل استخر (۵ سانت قبل از محل لخت شدن روکش کابل) نوار آپارات را شروع می‌کنیم. دقت کنید نوار باید کاملاً کشیده شود (حداقل ۴۰ درصد کشیده شود) و بصورت محکم به نوعی لایه‌ها روی هم پیچیده شود که حداقل ۴۰ درصد روی لایه قبلی را بپوشاند و بعد از پوشاندن سیم‌ها، تا حداقل ۵ سانتی متر به روی روکش کابل چراغ می‌رسیم. در پایان می‌توانیم مقطع بسته شده را کمی با سشوار صنعتی حرارت بدهیم. (در صورت نیاز می‌توان این کار را دوباره روی آپارات قبلی انجام داد).

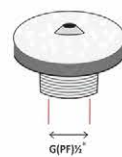

چراغ فواره ای مخصوص لوله ۱/۲ اینچ (لوله ۲)

2RFB

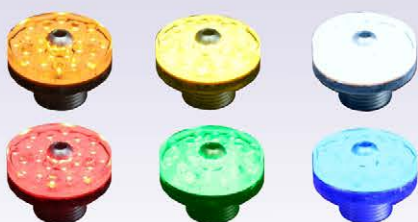
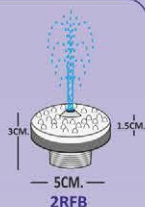

2RFD

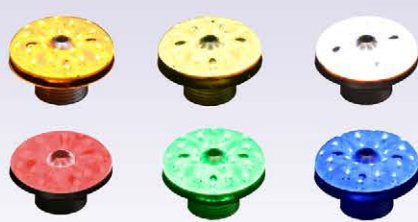

کد محصول	توان مصرفی	رنگ نور	ابعاد محصول	ولتاژ ورودی	درجه حفاظت	سایز لوله	نازل فواره	زاویه پرتاب نور	جنس بدنه	نوع بسته بندی	دمای کارکرد
2RFD	2 W	R-G-B-Y C-W-V-A	5 cm.	12V-DC	Ip68	۱/۲ اینچ	دارد	۱۲۰	پلی اورتان	وکیوم طلق	-10...50 °C
2RFB	2 W							45			

ویژگی های خاص : دارای نازل فواره در روی خود چراغ ، نصب مستقیم روی لوله ۱/۲ اینچ (لوله ۲) ، دارای ۲۴ عدد ال ای دی پرنور ، قابلیت ساخت بصورت عدسی بیرون (دارای پرتاب نور) و عدسی داخل (خود نما)

کاربری : ایده آل برای نصب روی فواره های کوچک و استفاده در آبنماها ، تندیس ها ، آبنماهای خانگی ، و استفاده های دکوراتیو (مثل استفاده در کوزه های آبریز) .



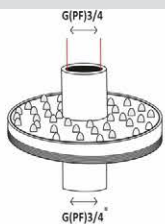

IP68
OUTDOOR RATED



چراغ فواره ای مخصوص لوله ۳/۴ اینچ (لوله ۲.۵)

5RFM

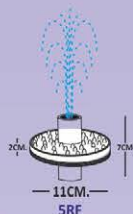

RGB



3RF

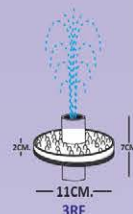

RGB



کد محصول	توان مصرفی	رنگ نور	ابعاد محصول	ولتاژ ورودی	درجه حفاظت	سایز لوله	اتصالات نازل فواره	زاویه پرتاب نور	جنس بدنه	نوع بسته بندی	دمای کارکرد
3RF	3W	R-G-B-Y C-W-V-A	11cm.	12V-DC	Ip68	۳/۴ اینچ	دارد	45	پلی اورتان	کارتن	-10...50 °C
5RF	5W	RGB	11cm.	12V-DC	Ip68	۳/۴ اینچ	دارد	45	پلی اورتان	کارتن	-10...50 °C

ویژگی های خاص : نصب نازل فواره در روی چراغ و نصب لوله آب ۳/۴ اینچ (لوله ۲.۵) در زیر چراغ ، قابل استفاده بدون نازل فواره (بواسطه اتصالات خود چراغ) .

کاربری : ایده آل برای نصب روی فواره های کوتاه تا ارتفاع آب حدود یک متر در آبناها ، میدین ، پارکها و استفاده های دکوراتیو .



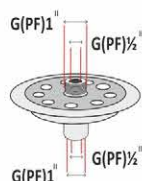
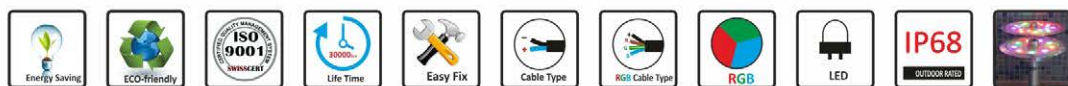

چراغ فواره ای مخصوص لوله ۱/۲ اینچ و یک اینچ (لوله ۲ و لوله ۳)

18RF

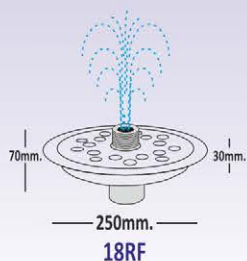

18RF



9RF



9RF



6RF

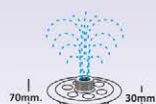

6RF



کد محصول	توان مصرفی	رنگ نور	ابعاد محصول	ولتاژ ورودی	درجه حفاظت	سایز لوله	اتصالات نازل فواره	زاویه پرتاب نور	جنس بدنه	بهره نوری	شدت روشنایی	نوع بسته بندی	دمای کارکرد
6RF	6W	RGB	13.5cm.	12V-DC	Ip68	۱/۲ اینچ (تویچ)	دارد	۵ تا ۱۲۰ درجه	آلومینیوم بارنگ کوره ای	150 Lm/w	780 Lm	کارتن	-10...50°C
9RF	9W	R-G-B-Y C-W-V-A	20 cm.										
18RF	18W		25 cm.										

ویژگی های خاص: دارای مغزی و تویی مخصوص نصب نازل فواره ۱/۲ اینچ یا یک اینچ در روی چراغ و قابل نصب مستقیم روی لوله ۱/۲ اینچ یا یک اینچ، قابل استفاده بدون نصب نازل بواسطه استفاده از اتصالات خود پروژکتور.

کاربری: ایده آل برای نورپردازی فواره ها در آبناها، استخرها، پارکها، باغها و میادین.



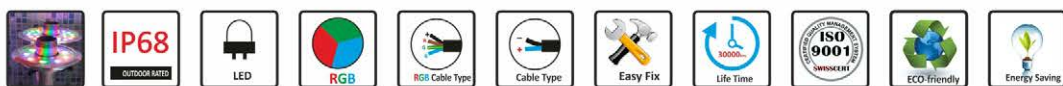
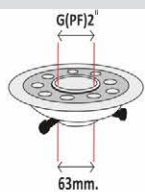

چراغ فواره ای مخصوص تمامی لوله ها از لوله ۱/۲ اینچ تا دو اینچ (از لوله ۲ تا لوله ۶)

27RFT



27RFT

18RFT



18RFT

9RFT



9RFT

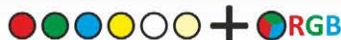

کد محصول	توان مصرفی	رنگ نور	ابعاد محصول	ولتاژ ورودی	درجه حفاظت	سایز لوله	اتصال به لوله	زاویه پرتاب نور	جنس بدنه	بهره نوری	شدت روشنایی	نوع بسته بندی	دمای کارکرد
9RFT	9W	RGB	20 cm.	12V-DC	Ip68	تمامی لوله ها از لوله ۱/۲ تا لوله ۱	پیچ های مخصوص نصب روی لوله	۵ تا ۱۲۰ درجه	آلومینیوم با رنگ کوره ای	150 Lm/w	1170 Lm	کارتن	-10 ... 50 °C
18RFT	18W	R-G-B-Y C-W-V-A	25 cm.										
27RFT	27W		25 cm.										

ویژگی های خاص : قابل نصب روی تمامی لوله های فواره تا قطر ۶/۳ سانتی متر (از لوله ۳/۴ اینچ تا لوله دو اینچ) . دارای پیچ های مخصوص نصب روی لوله .

کاربری : ایده آل برای نورپردازی فواره ها در آبناها ، استخرها ، پارکها ، باغها و میادین .

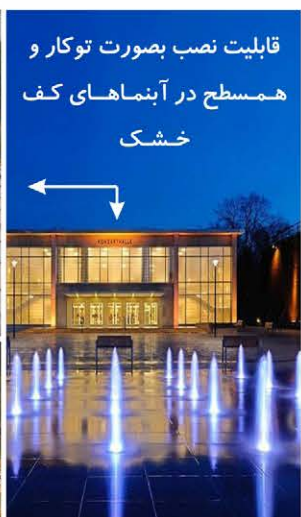

قابلیت نصب بصورت توکار و
همسطح در آبناهای کف
خشک

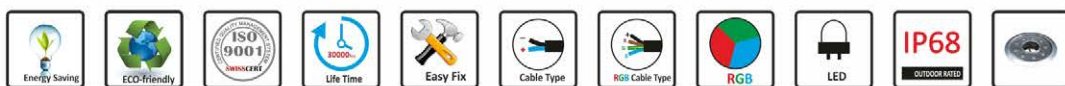

چراغ فواره ای ۲۷ وات فول کالر مخصوص تمامی لوله ها از لوله ۱/۲ اینچ تا دو اینچ (از لوله ۲ تا لوله ۶)

27RFTRGB



کد محصول	توان مصرفی	اتصال به لوله	سایز لوله	رنگ نور	ابعاد محصول	ولتاژ ورودی	درجه حفاظت	زاویه پرتاب نور	جنس بدنه	بهره نوری	نوع بسته بندی	دمای کارکرد
27RFTRGB	27W	پوش های مخصوص نصب روی لوله	تمامی سایز لوله ها از لوله ۱/۲ تا لوله ۳ اینچ	RGB	20 cm.	12V-DC	Ip68	۱۲۰ تا ۱۴۰ درجه	آلومینیوم باریک کوره ای	150 Lm/w	کارتن	-10...50°C
27FRRGB	27W	دارای اتصالات روی خود چراغ	۱/۳ اینچ (مجموعه)									

ویژگی های خاص : نصب آسان در کف آبنا ، طراحی جدید و زیبا ، قابلیت نصب روی تمامی لوله ها و نازل ها تا قطر ۶/۳ سانتیمتر ، رویه نشکن بواسطه استفاده از یک لایه پلی اورتان بجای شیشه .

کاربری : ایده آل برای نورپردازی فواره ها در آبناها ، استخرها ، پارکها ، باغها و میادین بصورت نصب در کف آبنا ، طراحی منحصر به فرد جهت استفاده بصورت کف خواب در آبناهای کف خشک (زیر سطحی) .



نازل فواره



NGZ نازل قل زن



NKO نازل کمیت



NPF نازل پفکی



NKS نازل کاسکد

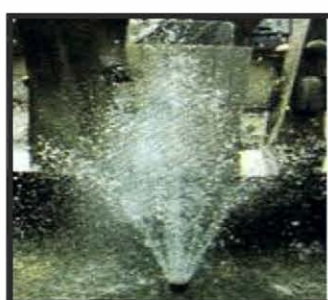

NNA نازل نمکدانی



NGA نازل قارچی



NJT نازل جت



NTA نازل طبقاتی



NBG نازل برگی



NPN نازل پنجه ای



NRS نازل حرکتی

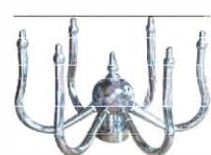

NGS نازل قاصدک



چراغ محیطی و دکوراتیو



مشاهده محصولات



چراغ دیوار کوب دو طرفه



2PD



چراغ دیوار کوب یک طرفه



1PD

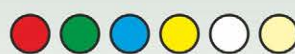

شرح محصول	کد محصول	توان مصرفی	رنگ نور	ولتاژ ورودی	درجه حفاظت	جنس بدنه	پوشش بدنه	رنگ بدنه	نوع بسته بندی	دمای کارکرد
یکطرفه	1PD	2W	R-G-B-Y C-W	220V-AC	Ip65	آلومینیوم	رنگ استاتیک	سفید	کارتن	-10...50 °C
دو طرفه	2PD	4W	Y-R-G-B C-W							

ویژگی های خاص : دارای نور V شکل ، طراحی خاص و زیبا بدون دیده شدن پیچ های نصب و کابل برق .

کاربری : ایده آل برای نصب نورپردازی های دکوراتیو روی ستون ها ، نمای ساختمان ، دیواره ها و کلیه فضاهای خارجی و داخلی و همچنین نصب در روی پیاده رو ها جهت نورپردازی مسیر .

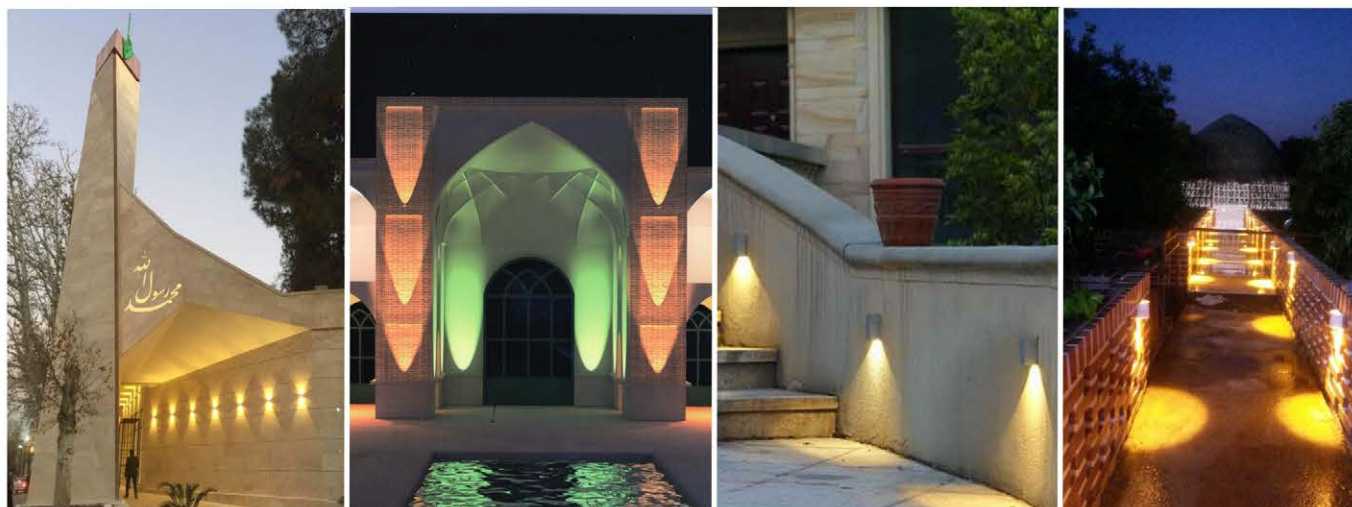

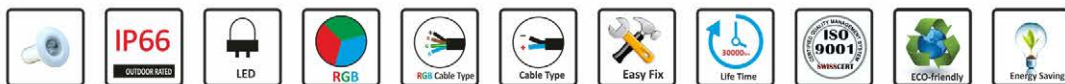

چراغ توکار ۲۲۰ ولت تک رنگ
چراغ توکار ۵ ولت فول کالر



2RP



RGB



قاب بتونی

چراغ پایه دار ضد آب ۲۲۰ ولت تک رنگ
چراغ پایه دار ضد آب ۵ ولت فول کالر



2RPP



RGB

دمای کارکرد	نوع بسته بندی	جنس رویه	پوشش بدنه	جنس بدنه	درجه حفاظت	ولتاژ ورودی	RGB	تک رنگ	ظرف سوراخ نصب توکار	ابعاد محصول	توان مصرفی	کد محصول
-10...50°C	کارتن	پلی اورتان	رنگ استاتیک ضد کلر	آلومینیوم	Ip66	220V AC	-	G-W Y-R-G-B	2.5 ...5 cm.	5.5cm. X 6cm.	2 W	2RP
					Ip68	5V-DC	دارد	-			3 W	3RERGB

ویژگی های خاص : استفاده از یک لایه پلی اورتان بجای شیشه که علاوه بر ضد ضربه و نشکن بودن (محکم تر از سنگ) احتمال عبور آب یا حتی بخار آب را به صفر میرساند .

کاربری : ایده آل برای نصب در پیاده روها ، حیاط ، راه پله و در محوطه سازی های فضای سبز .

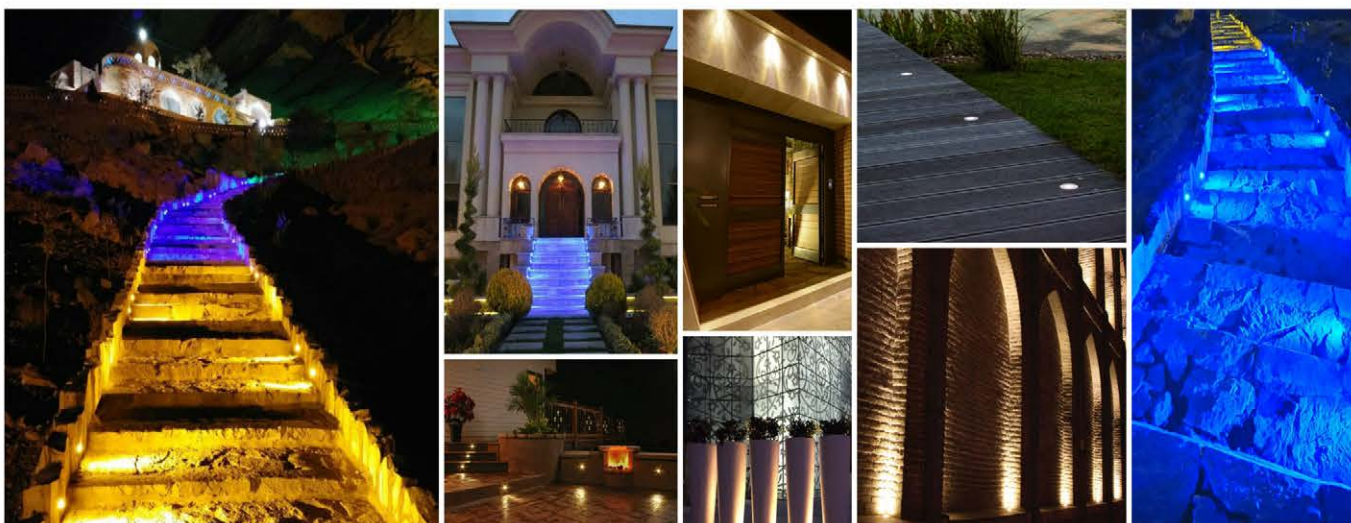



3RZ-IP66-220V
3RR-IP68-12V

چراغ روکار دور نور استیل:



کد محصول	توان مصرفی	تک رنگ	ولتاژ کارکرد	ابعاد	درجه حفاظت	شیوه نصب	جنس بدنه	نوع بسته بندی	دمای کارکرد
3RZ	3W	Y-R-G-B C-W-V-A	220V-AC	قطر چراغ : 8 cm. ارتفاع کناره : 1.2 cm. حداکثر ارتفاع : 2 cm.	Ip66	روکار با پیچ	استیل	کارتن	-10...50°C
3RR	3W	Y-R-G-B C-W-V-A	12V-DC	قطر چراغ : 8 cm. ارتفاع کناره : 1.2 cm. حداکثر ارتفاع : 2 cm.	Ip68	روکار با پیچ	استیل	کارتن	-10...50°C

ویژگی های خاص : دارای بدنه ضد ضربه و ضد آب با قابلیت نصب در مکان های مختلف و با کاربری های فراوان ، عدم نیاز به قاب بتونی و توکار و نصب بصورت روکار بوسیله پیچ های مخصوص نصب .

کاربری مدل 3RZ : قابل استفاده در پیاده رو ها و پیاده راه ها و نمای ساختمان ها ، رمپ ها و مسیر ها ، استفاده در امور ترافیکی در کناره ها و جناغی های خیابان و جاده ها و برای مشخص کردن مسیر ها و سایر امور دکوراتیو .

کاربری مدل 3RR : قابل استفاده در استخر ها ، آبنما ها ، اطراف استخر و آبنما و فضاهای در تماس با آب و رطوبت زیاد ، پیاده رو ها و پیاده راه ها و نمای ساختمان ها ، رمپ ها و مسیر ها ، و برای مشخص کردن مسیر ها و سایر امور دکوراتیو .





LIGHT STONE سنگ نورانی

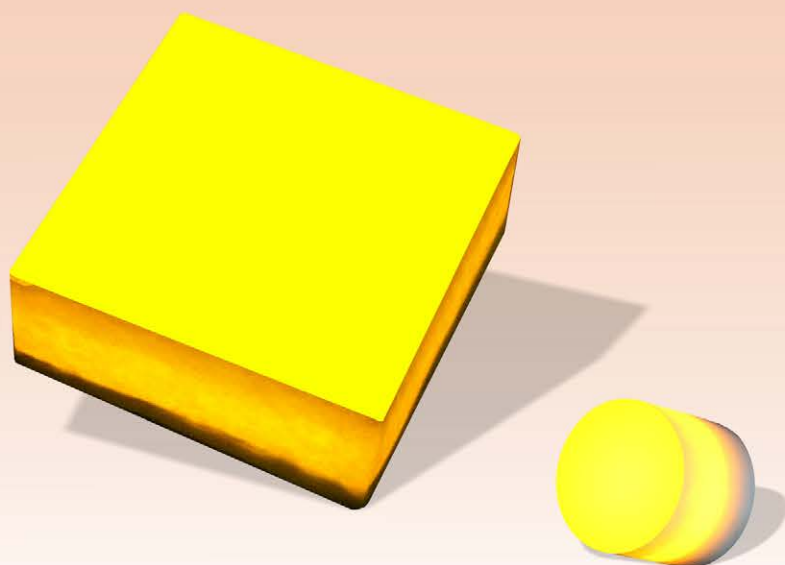

کد محصول	توان مصرفی	ابعاد محصول	تعداد LED در پانل	تک رنگ	فول کالر RGB	ولتاژ ورودی	درجه حفاظت	جنس بدنه	نوع بسته بندی	دمای کارکرد
PL4P	0.7 W	4*4 cm.	9	R-G-B-Y C-W	ندارد	12V-DC	Ip68	پلی اورتان	وکیوم طلق	-10...50°C
PL4PO	0.7 W	∅ 4 cm.	9		ندارد					
PLYP	1.5 W	7*7 cm.	16	ندارد						
PL10P	3 W	10*10 cm.	36	دارد						
PL20P	12 W	20*20 cm.	144	دارد						

ویژگی های خاص: مقاومت ضربه پذیری و فشار تا سه برابر سنگ، قابل نصب در سنگ فرش، سرامیک، سیمان و آسفالت، دارای نور کاملا یکنواخت در سطح سنگ نورانی و با شدت نور زیاد، قابلیت ساب خوردن با دستگاه.

کاربری: ایده آل جهت استفاده در محوطه سازی و کفپوش ها، کف حیاط، پارکینگ و پیاده روها، کف و دیواره استخرها و آبناها و همچنین استفاده های دکوراتیو همانند نمای ساختمان ها، تندیس ها و فضاهای سبز.

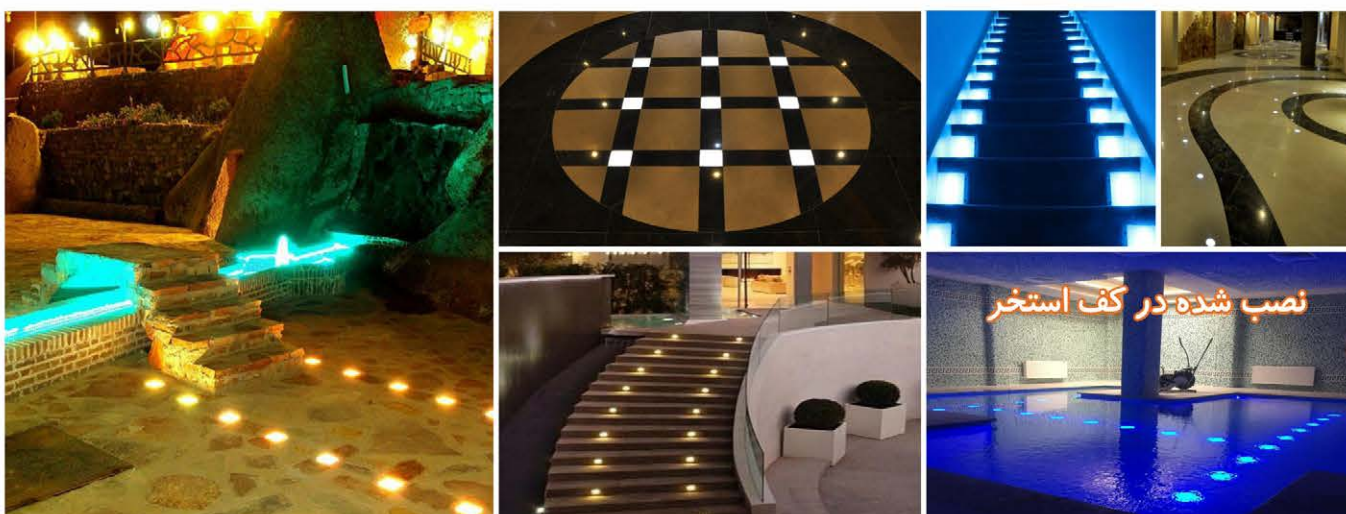

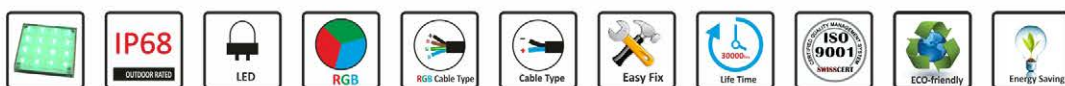

چراغ ضد آب (سنگ نورانی)

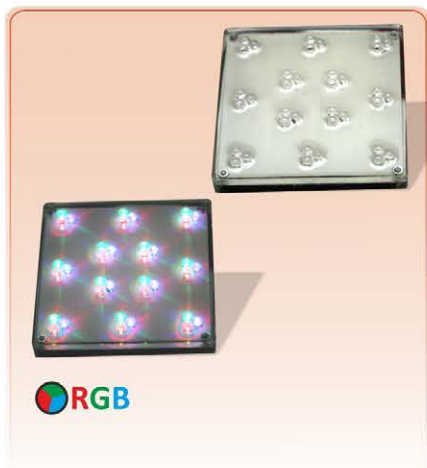
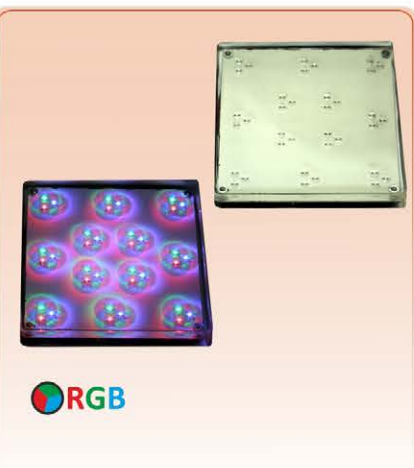

نوع بسته بندی	جنس بدنه	درجه حفاظت	ولتاژ ورودی	مولتی کالر RGB	تک رنگ	تعداد LED در پائل	ابعاد محصول	توان مصرفی	کد محصول
وکیوم طلق	پلی اورتان	Ip68	12V-DC	ندارد	Y-R-G-B C-W	16	7*7 CM.	1.5 W	PL7
				دارد	Y-R-G-B C-W	36	10*10 CM.	3 W	PL10

ویژگی های خاص: ولتاژ کارکرد ایمن ۱۲ ولت، مقاومت نفوذپذیری Ip68، توان مصرفی بسیار پایین بدلیل استفاده از تکنولوژی LED.

کاربری: ایده آل برای استفاده در دیواره ها با قابلیت پرتاب نور جهت استخرها، دیوار حیاط، فضاهای سبز و آبراه ها، استخرهای طبیعی (برکه ها)، جوی های آب و داخل آکواریوم ها.





چراغ انجین فیبر نوری

16FNM



16W

25FNM



25W

مدل ۲۵ وات ۱۲ ولت مخصوص استفاده در ماشین

30FNM



30W

60FNM



60W

2*30FNM



2*30W

2*60FNM



2*60W

3*30FNM



3*30W

3*60FNM



3*60W



اجرا در سقف

نوع بسته بندی	رنگ نور	جنس بدنه	حداکثر تعداد فیبر	حداقل قطر گلند	حداکثر قطر گلند	ابعاد چراغ	ولتاژ کارکرد	توان مصرفی	کد محصول
کارتن	RGB	آلومینیوم رنگ استاتیک	۵۰۰ رشته	15 mm.	20 mm.	20*11*6 cm.	220 V	16 W	16FNM
			۵۰۰ رشته	15 mm.	20 mm.	20*11*6 cm.	12 V	25 W	25FNM
		آهن رنگ استاتیک	۱۲۰۰ رشته	22 mm.	32 mm.	35*30*11 cm.	220 V	30 W	30FNM
			۱۲۰۰ رشته	22 mm.	32 mm.	35*30*11 cm.	220 V	60 W	60FNM

ویژگی های خاص : امکان تنظیم گلند مخصوص نصب فیبر برای تعداد فیبر مختلف ، قابلیت کارکرد چندین چراغ در کنار هم و کاملا هماهنگ با یکدیگر .

کاربری : ایده آل برای نورپردازی در سقف ها (برای لوستر آویز و طراحی ستاره و کهکشان) و نصب در کف زمین و کف و دیواره های استخر.



اجرا در پیاده راه



اجرا در سقف بصورت آویز

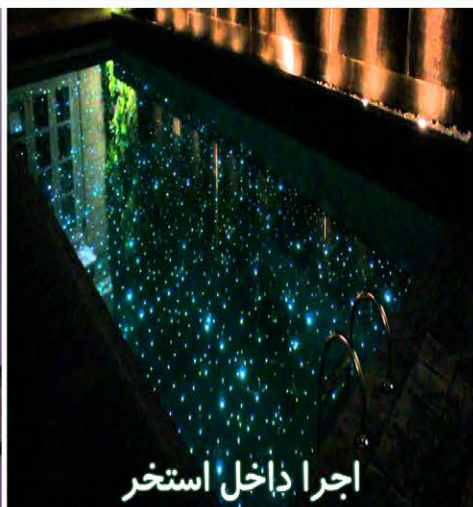

اجرا داخل استخر

کنترلر و منبع تغذیه



مشاهده محصولات



DM50IR

کنترلر RGB مدل IR (مادون قرمز) ۵۰ آمپر



DM50RF

کنترلر RGB مدل wireless (رادیویی) ۵۰ آمپر



DM50AM

تقویت کننده کنترلر RGB (آمپلی فایر) ۵۰ آمپر



DM50WF

کنترلر RGB مدل WiFi (موبایل کنترلر) ۵۰ آمپر



دقت نمایندید برد ریموت کنترلر ها برای چراغ های RGB حداکثر 15 متر میباشد که در صورت نصب در زیر زمین و موتورخانه ها این برد کمتر خواهد شد همچنین فاصله منبع تغذیه ها از چراغ نباید بیشتر از 15 متر باشد در غیر این ولتاژ افت کرده و چراغ ها با نور و توان واقعی روشن نمیشود لذا در صورت امکان کنترلر و منبع تغذیه چراغ ها را در فضای نزدیکتر به استخر و آبنا در نظر بگیرید . (کنترلر و منبع تغذیه ها باید در تابلو و فضای بدون رطوبت و بخارات آب نصب گردد.)

ویژگی عمومی	نوع بسته بندی	جنس بدنه	ولتاژ ورودی	ابعاد محصول	توان خروجی	رنگ بدنه	مدل	کد محصول
دارای فن خنک کننده LED های نمایش دهنده برای خروجی ها ، ترمینال های پر قدرت برای خروجی ها.	کارتن	آلومینیومی	9...30 V.DC دارای مدل ۵ ولت	16*11*4 cm.	50 A	سیاه	کنترلر کنترلی رادیویی	DM50RF
						قرمز	کنترلر کنترلی مادون قرمز	DM50IR
						نقره ای	کنترلر موبایل کنترلر WiFi	DM50WF
						آبی	آمپلی فایر	DM50AM

ویژگی های خاص مدل رادیویی (RF) : دارای کنترل از راه دور رادیویی Wireless با قابلیت خاموش و روشن کردن دستگاه و دارای چندین برنامه طراحی شده مختلف و قابلیت کم و زیاد کردن سرعت برنامه ها و شدت نور خروجیها .

ویژگی های خاص مدل مادون (IR) : دارای کنترل از راه دور مادون قرمز با قابلیت خاموش و روشن کردن دستگاه و دارای ۴ برنامه طراحی شده مختلف ، انتخاب رنگهای ثابت و قابلیت کم و زیاد کردن سرعت برنامه ها و شدت نور خروجیها .

ویژگی های خاص مدل موبایل کنترلر : قابلیت های بسیار زیاد با استفاده از نرم افزار مخصوص موبایل ، کارکرد بصورت موزیکال ، کار با میکروفن موبایل ، کار با دوربین موبایل ، برنامه های مختلف با قابلیت تنظیم سرعت .

ویژگی های خاص مدل آمپلی فایر : جهت تقویت خروجی ها بصورت تابع از یک درایور دیگر ، دارای ترمینال ورودی سیگنال با امکان اتصال به انواع درایورهای مولتی کالر ، امکان موازی کردن تعداد نامحدود برای آمپرهای بالا .

کاربری : ایده آل جهت درایور نمودن چراغ ها و پروژکتورهای LED برای نورپردازی مولتی کالر و RGB و همچنین سنگ های نورانی ، چراغ های انجین فیبر نوری و ریسه ها و نوارهای LED در آمپرهای بالا .

شیوه صحیح نصب کنترلر RGB



شیوه صحیح نصب کنترلر و تقویت کننده ها برای مجموعه های با توان بالا

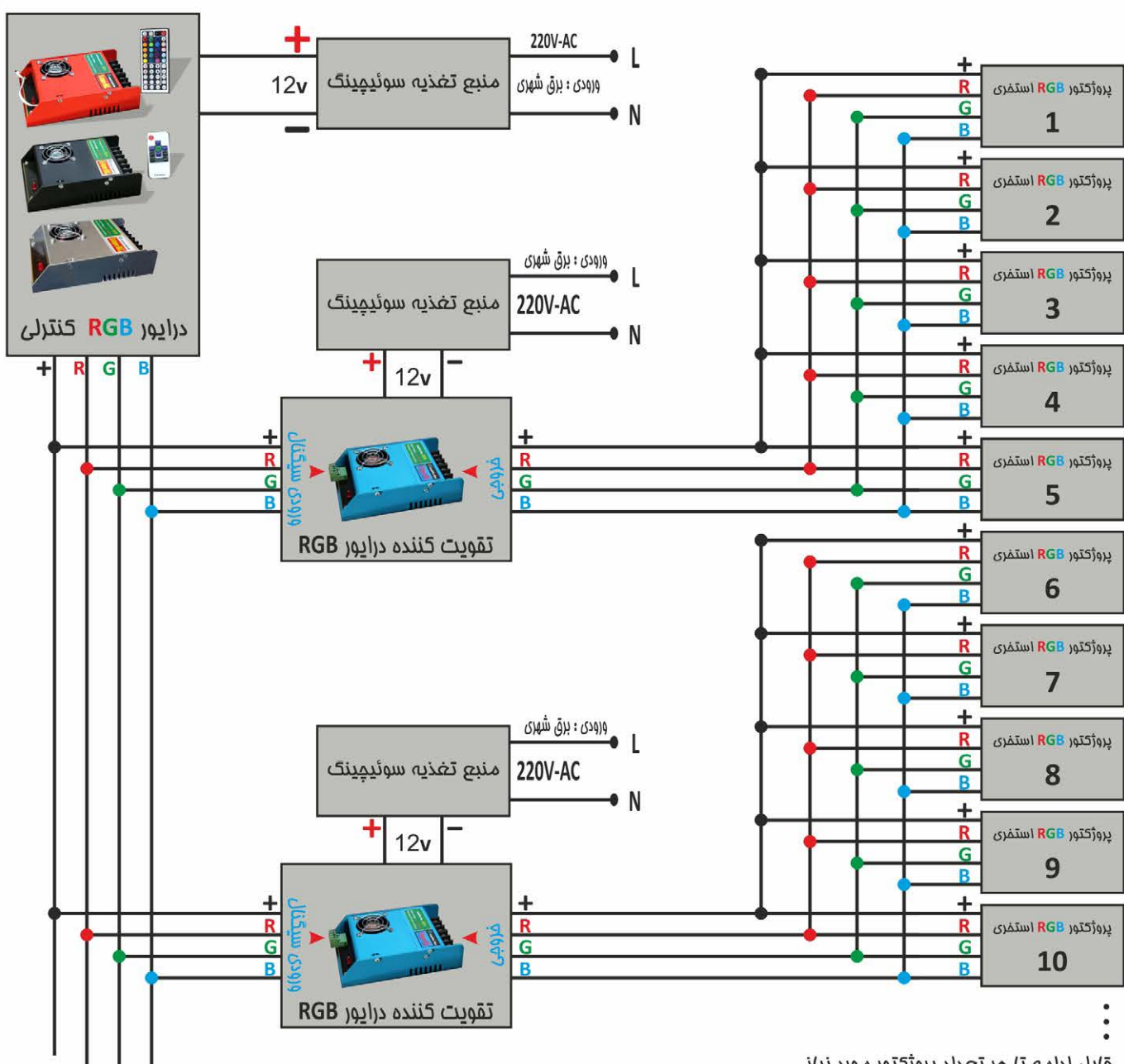



کنترلر RGB رادیویی ضد آب ۸ آمپر

DM8IP

تبدیل کابل دو رشته استخر به چهار رشته

طراحی شده جهت نصب در پشت چراغ های RGB
برای استخرهای قدیمی با سیم کشی دو رشته



کد محصول	مدل	توان خروجی	ولتاژ ورودی	درجه حفاظت	نوع بسته بندی
DM8IP	کنترلر کنترلی رادیویی ضد آب	8 A	5...24 V.DC	Ip68	کارتن

ویژگی ها : دارای کنترل از راه دور رادیویی Wireless با قابلیت خاموش و روشن کردن دستگاه و دارای چندین برنامه طراحی شده مختلف و قابلیت کم و زیاد کردن سرعت برنامه ها و شدت نور خروجیها .

کاربری : ایده آل جهت نصب در پشت چراغ های RGB برای استخرهای با سیم کشی دو رشته (تبدیل سیم ورودی دو رشته به چهار رشته برای نصب چراغ های مولتی کالر RGB) .



کنترل شارژ سولار ۵ آمپر

کنترل شارژ سولار ۱۰ آمپر



کد محصول	توان خروجی	ابعاد محصول	ولتاژ باتری	درجه حفاظت	مصرف داخلی	جنس بدنه	نوع بسته بندی	دمای کاربرد
SC5A	5A	8.5 cm.	12V-DC	Ip68	۱۰ میلی آمپر	آلومینیوم آبکاری شده	وکیوم کارت	-10 ...50°C
SC10A	10A	8.5 cm.						

ویژگی های خاص : کنترل و مدیریت کامل بین صفحه سولار ، باتری و خروجی LED ، وصل اتوماتیک خروجی با تاریک شدن هوا ، کنترل کامل روی ولتاژ باتری و قطع خروجی هنگام مصرف با رسیدن ولتاژ باتری به ۱۰/۷ ولت جهت محافظت از باتری .

کاربری : ایده آل جهت استفاده در داخل پروژکتورها و سیستم های سولار و قابلیت استفاده در محیط های بسیار مرطوب و حتی داخل آب بواسطه مقاومت نفوذپذیری IP68 ، کارکرد حرفه ای و قیمت بسیار مناسب .





منبع تغذیه برند Emax

10A



منبع تغذیه سوئیچینگ

5A



منبع تغذیه سوئیچینگ

20A



منبع تغذیه سوئیچینگ

15A



منبع تغذیه سوئیچینگ

40A



منبع تغذیه سوئیچینگ

30A



منبع تغذیه سوئیچینگ

کد محصول	مدل	توان خروجی	جنس بدنه	ولتاژ ورودی	ولتاژ خروجی
5A	منبع تغذیه سوئیچینگ	5A	آلومینیومی	110V...220V-AC	12 V - DC
10A	منبع تغذیه سوئیچینگ	10A			
15A	منبع تغذیه سوئیچینگ	15A			
20A	منبع تغذیه سوئیچینگ	20A			
30A	منبع تغذیه سوئیچینگ	30A			
40A	منبع تغذیه سوئیچینگ	40A			



کنترلر (وارداتی)

DM36RF

کنترلر RGB مدل wireless (رادیویی) 36 آمپر



DM24RF

کنترلر RGB مدل wireless (رادیویی) 24 آمپر



DM12RF

کنترلر RGB مدل wireless (رادیویی) 12 آمپر



DM24RFB

کنترلر RGB مدل wireless (رادیویی) 24 آمپر

ریموت برد بلند



دقت نمایند برد ریموت کنترلر ها برای چراغ های RGB حداکثر تا 15 متر میباشد که در صورت نصب در زیر زمین و موتورخانه ها این برد کمتر خواهد شد همچنین فاصله منبع تغذیه ها از چراغ نباید بیشتر از 15 متر باشد در غیر این ولتاژ افت کرده و چراغ ها با نور و توان واقعی روشن نمیشود لذا در صورت امکان کنترلر و منبع تغذیه چراغ ها را در فضای نزدیکتر به استخر و آبنا در نظر بگیرید . (کنترلر و منبع تغذیه ها باید در تابلو و فضای بدون رطوبت و بخارات آب نصب گردد.)

کد محصول	مدل	توان اسمی	توان واقعی	ولتاژ ورودی
DM36RF	کنترلر رادیویی	36A	30A	9...30 V.DC
DM24RF	کنترلر رادیویی	24A	18A	
DM24RFB	کنترلر رادیویی برد بلند	24A	18A	
DM12RF	کنترلر رادیویی	12A	7A	5V...24 V.DC

ویژگی های خاص مدل رادیویی (RF) : دارای کنترل از راه دور رادیویی Wireless با قابلیت خاموش و روشن کردن دستگاه و دارای چندین برنامه طراحی شده مختلف و قابلیت کم و زیاد کردن سرعت برنامه ها و شدت نور خروجیها .

کاربری : ایده آل جهت درایور نمودن چراغ ها و پروژکتورهای LED برای نورپردازی مولتی کالر و RGB و همچنین سنگ های نورانی ، چراغ های استخر و آبنا و ریسه های LED .

برند
Emax
یکسال گارانتی

منبع تغذیه سوئیچینگ

خروجی ایزوله ، مدار محافظ و قطع کن ، یکسال گارانتی

۲۴۸ هزار تومان		12V5A	منبع تغذیه سوئیچینگ ۱۲ ولت ۵ آمپر برند Emax
۳۸۸ هزار تومان		12V10A	منبع تغذیه سوئیچینگ ۱۲ ولت ۱۰ آمپر برند Emax
۴۴۸ هزار تومان		12V15A	منبع تغذیه سوئیچینگ ۱۲ ولت ۱۵ آمپر برند Emax
۴۸۸ هزار تومان		12V20A	منبع تغذیه سوئیچینگ ۱۲ ولت ۲۰ آمپر برند Emax
۵۸۸ هزار تومان		12V30A	منبع تغذیه سوئیچینگ ۱۲ ولت ۳۰ آمپر برند Emax
۹۸۸ هزار تومان		12V40A	منبع تغذیه سوئیچینگ ۱۲ ولت ۴۰ آمپر برند Emax

برند
Emax
یکسال گارانتی

کنترلر RGB

کنترل چراغ های مولتی کالر و فول کالر

۷۸۸ هزار تومان		DM50RF	کنترلر RGB رادیوئی Wireless ۵۰ آمپر
۷۸۸ هزار تومان		DM50IR	کنترلر RGB مادون قرمز IR ۵۰ آمپر
۱۰۸۸ هزار تومان		DM50WF	کنترلر RGB موبایل کنترلر wifi ۵۰ آمپر
۷۸۸ هزار تومان		DM50AM	تقویت کننده کنترلر ۵۰ آمپر
۲۸۸ هزار تومان		DM8IP	کنترلر RGB رادیوئی Wireless ۸ آمپر ضد آب برای تبدیل کابل ۲ رشته استخر به کابل ۴ رشته

وارداتی بدون گارانتی

۱۴۸ هزار تومان		DM12RF	کنترلر RGB رادیوئی Wireless ۱۲ آمپر
۳۶۸ هزار تومان		DM24RF	کنترلر RGB رادیوئی Wireless ۲۴ آمپر
۴۸۸ هزار تومان		DM36RF	کنترلر RGB رادیوئی Wireless ۳۶ آمپر

برند
Emax
یکسال گارانتی

انجین فیبر نوری

حداکثر تعداد فیبر: ۵۰۰ رشته - حداکثر قطر گلند: ۲۰ میلیمتر - حداقل قطر گلند: ۱۵ میلیمتر - ابعاد چراغ: ۲۰*۱۱*۶ cm.			
۶۸۸ هزار تومان		16FNM	چراغ انجین فیبر نوری ۱۶ وات
۷۸۸ هزار تومان		25FNM	چراغ انجین فیبر نوری ۲۵ وات ۱۲ ولت مخصوص ماشین
حداکثر تعداد فیبر در هر گلند: ۱۲۰۰ رشته - حداکثر قطر گلند: ۳۲ میلیمتر - حداقل قطر گلند: ۲۲ میلیمتر - ابعاد چراغ: ۳۵*۳۰*۱۱ cm.			
۹۹۸ هزار تومان		30FNM	چراغ انجین فیبر نوری ۳۰ وات
۱۶۸۰ هزار تومان		2*30FNM	چراغ انجین فیبر نوری دو قلو ۶۰ وات
حداکثر تعداد فیبر در هر گلند: ۱۲۰۰ رشته - حداکثر قطر گلند: ۳۲ میلیمتر - حداقل قطر گلند: ۲۲ میلیمتر - ابعاد چراغ: ۳۵*۳۰*۱۱ cm.			
۱۴۸۰ هزار تومان		60FNM	چراغ انجین فیبر نوری ۶۰ وات
۲۱۸۰ هزار تومان		2*60FNM	چراغ انجین فیبر نوری دو قلو ۱۲۰ وات
۲۷۸۰ هزار تومان		3*60FNM	چراغ انجین فیبر نوری سه قلو ۱۸۰ وات

برند
Emax
یکسال گارانتی

چراغ دور لوله فواره ای

لوله مناسب : ۱/۲ اینچ (لوله ۲) قطر روی چراغ : ۵ سانت رنگ نور : مهتابی ، آفتابی ، زرد ، سبز ، آبی ، قرمز			
۱۶۸ هزار تومان		2RFD	چراغ فواره ای ۲ وات ۱/۲ اینچ (خودنما)
۱۶۸ هزار تومان		2RFB	چراغ فواره ای ۲ وات ۱/۲ اینچ (پرنا)
لوله مناسب : ۳/۴ اینچ (لوله ۲/۵) نازل فواره مناسب : ۳/۴ اینچ (لوله ۲/۵) قطر روی چراغ : ۱۱ سانت			
۲۴۸ هزار تومان		3RF	چراغ فواره ای ۳ وات ۳/۴ اینچ تک رنگ
۲۹۸ هزار تومان		5RFM	چراغ فواره ای ۵ وات ۳/۴ اینچ مولتی کالر
لوله قابل نصب در زیر چراغ : ۱/۲ اینچ (لوله ۲) و یک اینچ (لوله ۳)			
۳۸۸ هزار تومان		6RF	چراغ فواره ای ۶ وات (۱/۲ اینچ و یک اینچ)
۴۴۸ هزار تومان		9RF	چراغ فواره ای ۹ وات (۱/۲ اینچ و یک اینچ)
۷۴۸ هزار تومان		18RF	چراغ فواره ای ۱۸ وات (۱/۲ اینچ و یک اینچ)
لوله قابل نصب : از لوله ۱/۲ اینچ (لوله ۲) تا لوله دو اینچ (لوله ۶) - نازل قابل نصب روی چراغ : با توجه به سایز لوله کار شده نصب : با سه عدد پیچ فیکس			
۴۴۸ هزار تومان		9RFT	چراغ فواره ای ۹ وات (از ۳/۴ اینچ تا دو اینچ)
۶۹۸ هزار تومان		27RFTRGB	چراغ فواره ای فول کالر ۲۷ وات (از ۳/۴ اینچ تا دو اینچ)
۷۴۸ هزار تومان		18RFT	چراغ فواره ای ۱۸ وات (از ۳/۴ اینچ تا دو اینچ)
۸۹۸ هزار تومان		27RFT	چراغ فواره ای ۲۷ وات (از ۳/۴ اینچ تا دو اینچ)

برند
Emax
یکسال گارانتی

سنگ نورانی Light Stone

جنس رویه: پلی اورتان - مقاومت در برابر نور آفتاب: کاملاً مقاوم - مقاومت در برابر آب: کاملاً ضد آب - مقاومت در برابر ضربه و فشار: سه برابر سنگ

سنگ نورانی سایز ۴*۴ سانت	PL4P		۴۸ هزار تومان
سنگ نورانی گرد سایز ۴ سانت	PL4PO		۵۸ هزار تومان
سنگ نورانی سایز ۷*۷ سانت	PL7P		۹۸ هزار تومان
سنگ نورانی سایز ۱۰*۱۰ سانت	PL10P		۱۵۸ هزار تومان
سنگ نورانی سایز ۲۰*۲۰ سانت	PL20P		۵۹۸ هزار تومان

جنس رویه: رزین شفاف - مقاومت در برابر آب: کاملاً ضد آب - ولتاژ ایمن ۱۲ ولت - ایده آل برای نصب در دیواره ها و نورپردازی داخل برکه ها و حوض ها

چراغ ضد آب عدسی بیرون سایز ۷*۷ سانت	PL7B		۹۸ هزار تومان
چراغ ضد آب عدسی بیرون سایز ۱۰*۱۰ سانت	PL10B		۱۵۸ هزار تومان

جنس رویه: رزین شفاف - مقاومت در برابر آب: کاملاً ضد آب - مقاومت در برابر ضربه و فشار: سه برابر سنگ - ایده آل برای نصب در کف و نورپردازی داخل برکه ها و حوض ها

چراغ ضد آب عدسی داخل سایز ۷*۷ سانت	PL7D		۹۸ هزار تومان
چراغ ضد آب عدسی داخل سایز ۱۰*۱۰ سانت	PL10D		۱۵۸ هزار تومان

جنس رویه: رزین شفاف - مقاومت در برابر آب: کاملاً ضد آب - مقاومت در برابر ضربه و فشار: سه برابر سنگ - ایده آل برای نصب در کف و دیواره ها برای نشان دادن علامت

چراغ ضد آب اشکال و اعداد	PL10A	سایز ۱۰*۱۰ سانت	۱۵۸ هزار تومان
--------------------------	--------------	-----------------	----------------



برند
Emax
یکسال گارانتی

وال واشر ضد آب

۱۲ ولت IP68 مخصوص آبنا
۲۲۰ ولت IP66 مخصوص نما

طول چراغ: ۵ سانت - جنس رویه چراغ: پلی اورتان (کاملا ضد آب) - رنگ نور: آفتابی، مهتابی، زرد، قرمز، سبز، آبی				
۱۹۸ هزار تومان		3RJ	5 cm.	چراغ جت لایت ۳ وات
۱۵۸ هزار تومان		1RW	5 cm.	چراغ وال واشر ضد آب تک رنگ ۲ وات
طول چراغ: ۱۰ سانت - جنس رویه چراغ: پلی اورتان (کاملا ضد آب) - رنگ نور: فول کالر، آفتابی، مهتابی، زرد، قرمز، سبز، آبی				
۱۹۸ هزار تومان		3RW	10 cm.	چراغ وال واشر ضد آب تک رنگ ۳ وات
۳۴۸ هزار تومان		9RWRGB	10 cm.	چراغ وال واشر RGB ضد آب ۹ وات
طول چراغ: ۲۰ سانت - جنس رویه چراغ: پلی اورتان (کاملا ضد آب) - رنگ نور: فول کالر، آفتابی، مهتابی، زرد، قرمز، سبز، آبی				
۳۴۸ هزار تومان		6RW	20 cm.	چراغ وال واشر ضد آب تک رنگ ۶ وات
۵۴۸ هزار تومان		18RWRGB	20 cm.	چراغ وال واشر RGB فول کالر ضد آب ۱۸ وات
طول چراغ: ۲۵ سانت - جنس رویه چراغ: پلی اورتان (کاملا ضد آب) - رنگ نور: مولتی کالر				
۳۹۸ هزار تومان		9RWM	25 cm.	چراغ وال واشر ضد آب مولتی کالر ۹ وات
طول چراغ: ۳۵ سانت - جنس رویه چراغ: پلی اورتان (کاملا ضد آب) - رنگ نور: فول کالر، آفتابی، مهتابی، زرد، قرمز، سبز، آبی				
۵۴۸ هزار تومان		12RW	35 cm.	چراغ وال واشر ضد آب تک رنگ ۱۲ وات
۸۴۸ هزار تومان		36RWRGB	35 cm.	چراغ وال واشر RGB فول کالر ضد آب ۳۶ وات
طول چراغ: ۵۰ سانت - جنس رویه چراغ: پلی اورتان (کاملا ضد آب) - رنگ نور: فول کالر، مولتی کالر، آفتابی، مهتابی، زرد، قرمز، سبز، آبی				
۶۸۸ هزار تومان		18RW	50 cm.	چراغ وال واشر ضد آب تک رنگ ۱۸ وات
۶۸۸ هزار تومان		18RWM	50 cm.	چراغ وال واشر ضد آب مولتی کالر ۱۸ وات
۱۲۸۰ هزار تومان		54RWRGB	50 cm.	چراغ وال واشر RGB فول کالر ضد آب ۵۴ وات
طول چراغ: ۱۰۰ سانت - جنس رویه چراغ: پلی اورتان (کاملا ضد آب) - رنگ نور: مولتی کالر، آفتابی، مهتابی، زرد، قرمز، سبز، آبی				
۸۸۸ هزار تومان		18RW-1M	100 cm.	چراغ وال واشر ضد آب تک رنگ ۱۸ وات
۱۰۸۰ هزار تومان		36RW	100 cm.	چراغ وال واشر ضد آب تک رنگ ۳۶ وات
۸۸۸ هزار تومان		18RWM-1M	100 cm.	چراغ وال واشر ضد آب مولتی کالر ۱۸ وات
۱۰۸۰ هزار تومان		36RWM	100 cm.	چراغ وال واشر ضد آب مولتی کالر ۳۶ وات

چراغ های محیطی ، دکوراتیو و دستگاہها **برند Emax** یکسال گارانتی

توان هر LED : ۲ وات - ولتاژ کارکرد : ۲۲۰ولت - مقاومت نفوذپذیری : IP68- رنگ نور : آفتابی ، مهتابی ، زرد ، قرمز ، سبز ، آبی

چراغ دیوار کوب یکطرفه ip65	1PD		۲۴۸ هزار تومان
چراغ دیوار کوب دوطرفه ip65	2PD		۲۹۸ هزار تومان

قطر روی چراغ : ۵/۵ سانت - جنس رویه چراغ : پلی اورتان - رنگ نور : آفتابی ، مهتابی ، زرد ، قرمز ، سبز ، آبی

چراغ توکار ۲۲۰ ولت ۲ وات	2RP		۱۲۸ هزار تومان
قاب توکار بتونی (گلدانی)	Jt0		۳۸ هزار تومان
چراغ پایه دار ۲۲۰ ولت ۲ وات	2RP-P		۱۴۴ هزار تومان

قطر چراغ : ۸ سانت - ارتفاع چراغ : ۲ سانت - دارای بدنه کاملا ضد ضربه و ضد آب - ولتاژ کارکرد : ۲۲۰ ولت

چراغ روکار دور نور ۳ وات ip66-220V	3RZ		۱۹۸ هزار تومان
فلاش دو برنامه موزیکال ۲۵۰	L14S		۶۸۸ هزار تومان
فلاش دو برنامه موزیکال ۴۰۰	L14		۸۸۸ هزار تومان

برند Emax یکسال گارانتی

چراغ پایه دار ضد آب (مخصوص آبنا و فضای سبز)

قطر روی چراغ : ۵/۵ سانت - جنس رویه چراغ : پلی اورتان - رنگ نور : فول کالر ، آفتابی ، مهتابی ، زرد ، قرمز ، سبز ، آبی

۱۴۸ هزار تومان		2REP	چراغ پایه دار ضد آب تک رنگ ۲ وات
۱۵۸ هزار تومان		3RERGBP	چراغ پایه دار ضد آب تک لامپ 3W-RGB ۵ وات

قطر روی چراغ : ۱۰/۵ سانت - جنس رویه چراغ : پلی اورتان - رنگ نور : فول کالر ، مولتی کالر ، آفتابی ، مهتابی ، زرد ، قرمز ، سبز ، آبی

۲۲۸ هزار تومان		3RE	چراغ پایه دار ضد آب تک رنگ ۳ وات
۳۷۸ هزار تومان		9RERGB	چراغ پایه دار ضد آب فول کالر ۹ وات
۲۲۸ هزار تومان		3REM	چراغ پایه دار ضد آب مولتی کالر ۳ وات ۵ وات

قطر روی چراغ : ۱۴/۵ سانت - جنس رویه چراغ : پلی اورتان - رنگ نور : فول کالر ، مولتی کالر ، آفتابی ، مهتابی ، زرد ، قرمز ، سبز ، آبی

۳۸۸ هزار تومان		6RE	چراغ پایه دار ضد آب تک رنگ ۶ وات
۵۸۸ هزار تومان		18RERGB	چراغ پایه دار ضد آب فول کالر ۱۸ وات
۴۳۸ هزار تومان		9REM	چراغ پایه دار ضد آب مولتی کالر ۹ وات

قطر روی چراغ : ۲۰ سانت - جنس رویه چراغ : پلی اورتان - رنگ نور : فول کالر ، مولتی کالر ، آفتابی ، مهتابی ، زرد ، قرمز ، سبز ، آبی

۵۹۸ هزار تومان		12RE	چراغ پایه دار ضد آب تک رنگ ۱۲ وات
۸۹۸ هزار تومان		36RERGB	چراغ پایه دار ضد آب فول کالر ۳۶ وات
۷۳۸ هزار تومان		18REM	چراغ پایه دار ضد آب مولتی کالر ۱۸ وات

قطر روی چراغ : ۲۵ سانت - جنس رویه چراغ : پلی اورتان - رنگ نور : فول کالر ، مولتی کالر ، آفتابی ، مهتابی ، زرد ، قرمز ، سبز ، آبی

۷۴۸ هزار تومان		18RE	چراغ پایه دار ضد آب تک رنگ ۱۸ وات
۱۱۴۰ هزار تومان		36RE	چراغ پایه دار ضد آب تک رنگ ۳۶ وات
۲۰۸۸ هزار تومان		54RERGB	چراغ پایه دار ضد آب فول کالر ۵۴ وات
۱۱۴۰ هزار تومان		36REM	چراغ پایه دار ضد آب مولتی کالر ۳۶ وات

برند
Ledman
دو سال گارانتی

چراغ پایه دار ضد آب استیل ضد اسید ۳۱۶

قطر روی چراغ: ۸/۵ سانت - جنس بدنه و پایه ضد آب استیل ۳۱۶ ضد اسید - رنگ نور: فول کالر، آفتابی، مهتابی، زرد، قرمز، سبز، آبی

۲۹۸ هزار تومان		3SEP	ledman چراغ پایه دار ضد آب استیل تک رنگ ۳ وات
۲۹۸ هزار تومان		3SERGBP	ledman چراغ پایه دار ضد آب استیل فول کالر ۳ وات

قطر روی چراغ: ۱۶ سانت - جنس بدنه و پایه ضد آب استیل ۳۱۶ ضد اسید - رنگ نور: فول کالر، آفتابی، مهتابی، زرد، قرمز، سبز، آبی

۷۸۸ هزار تومان		12SEP	ledman چراغ پایه دار ضد آب استیل تک رنگ ۱۲ وات
۸۷۸ هزار تومان		18SERGBP	ledman چراغ پایه دار ضد آب استیل فول کالر ۱۸ وات

قطر روی چراغ: ۲۲ سانت - جنس بدنه و پایه ضد آب استیل ۳۱۶ ضد اسید - رنگ نور: فول کالر، آفتابی، مهتابی، زرد، قرمز، سبز، آبی



۱۱۰۸ هزار تومان		24SEP	ledman چراغ پایه دار ضد آب استیل تک رنگ ۲۴ وات
۱۳۰۰ هزار تومان		36SERGBP	ledman چراغ پایه دار ضد آب استیل فول کالر ۳۶ وات

برند Emax یکسال گارانتی

چراغ توکار استخری

چراغ توکار استخری با رنگ استاتیک کوره ای ضد کلر

قطر روی چراغ : ۵/۵ سانت عمق چراغ : ۵.۵ سانت قطر پشت کاسه چراغ : ۷ سانت عمق کاسه چراغ : ۸ سانت

۱۲۸ هزار تومان		2RE	چراغ توکار استخری تک رنگ ۲ وات
۱۳۸ هزار تومان		3RERGB	چراغ توکار استخری فول کالر ۳ وات
۳۸ هزار تومان		Jt0	قاب توکار بتونی (گلدانی)

قطر روی چراغ : ۵/۵ سانت عمق چراغ : ۵.۵ سانت برش نصب : ۳ سانت

۱۴۸ هزار تومان		2REJ	چراغ توکار پیچی مخصوص وان جکوزی تک رنگ ۲ وات
۱۵۸ هزار تومان		3RERGBJ	چراغ توکار پیچی مخصوص وان جکوزی فول کالر ۳ وات

قطر روی چراغ : ۱۰/۵ سانت عمق چراغ : ۳ سانت قطر پشت کاسه چراغ : ۷ سانت عمق کاسه چراغ : ۶ سانت

۱۹۸ هزار تومان		3RE	چراغ توکار استخری تک رنگ ۳ وات
۱۹۸ هزار تومان		3REM	چراغ توکار استخری مولتی کالر ۳ وات ۵ ولت
۳۴۸ هزار تومان		9RERGB	چراغ توکار استخری فول کالر ۹ وات
۴۸ هزار تومان		Jt1	قاب توکار بتونی (گلدانی)

قطر روی چراغ: ۱۴/۵ سانت عمق چراغ: ۳ سانت قطر پشت کاسه چراغ: ۱۰/۵ سانت عمق کاسه چراغ: ۶ سانت

۳۴۸ هزار تومان		6RE	چراغ توکار استخری تک رنگ ۶ وات
۳۹۸ هزار تومان		9REM	چراغ توکار استخری مولتی کالر ۹ وات
۵۴۸ هزار تومان		18RERGB	چراغ توکار استخری فول کالر ۱۸ وات
۵۸ هزار تومان		Jt2	قاب توکار بتونی (گلدانی)

قطر روی چراغ: ۲۰ سانت عمق چراغ: ۳ سانت قطر پشت کاسه چراغ: ۱۵ سانت عمق کاسه چراغ: ۶ سانت

۵۴۸ هزار تومان		12RE	چراغ توکار استخری تک رنگ ۱۲ وات
۶۸۸ هزار تومان		18REM	چراغ توکار استخری مولتی کالر ۱۸ وات
۸۴۸ هزار تومان		36RERGB	چراغ توکار استخری فول کالر ۳۶ وات
۶۸ هزار تومان		Jt3	قاب توکار بتونی (گلدانی)

قطر روی چراغ: ۲۵ سانت عمق چراغ: ۳ سانت قطر پشت کاسه چراغ: ۲۰ سانت عمق کاسه چراغ: ۶ سانت

۶۸۸ هزار تومان		18RE	چراغ توکار استخری تک رنگ ۱۸ وات
۱۰۸۰ هزار تومان		36REM	چراغ توکار استخری مولتی کالر ۳۶ وات
۱۰۸۰ هزار تومان		36RE	چراغ توکار استخری تک رنگ ۳۶ وات

برند
Ledman
دو سال گارانتی

چراغ توکار استخری

چراغ توکار استخری استیل ضخیم ضد اسید گرید ۳۱۶

قطر روی چراغ : ۸ سانت عمق چراغ : ۷ سانت قطر پشت کاسه چراغ : ۸ سانت عمق کاسه چراغ : ۹ سانت

۲۲۸ هزار تومان		3SE	چراغ توکار استخری استیل برند ledman ۳ وات استیل تک رنگ (گرید ۳۱۶ ضد اسید)
۲۲۸ هزار تومان		3SERGB	چراغ توکار استخری استیل برند ledman ۳ وات استیل فول کالر (گرید ۳۱۶ ضد اسید)
۶۸ هزار تومان		Jt	قاب توکار بتونی (گلدانی)

قطر روی چراغ : ۱۶ سانت عمق چراغ : ۴ سانت قطر پشت کاسه چراغ : ۱۰/۵ سانت عمق کاسه چراغ : ۶ سانت

۶۹۸ هزار تومان		12SE	چراغ توکار استخری استیل برند ledman ۱۲ وات استیل تک رنگ (گرید ۳۱۶ ضد اسید)
۷۸۸ هزار تومان		18SERGB	چراغ توکار استخری استیل برند ledman ۱۸ وات استیل فول کالر (گرید ۳۱۶ ضد اسید)
۵۸ هزار تومان		Jt2	قاب توکار بتونی (گلدانی)

قطر روی چراغ : ۲۲ سانت عمق چراغ : ۴ سانت قطر پشت کاسه چراغ : ۱۵ سانت عمق کاسه چراغ : ۶ سانت

۹۸۸ هزار تومان		24SE	چراغ توکار استخری استیل برند ledman ۲۴ وات استیل تک رنگ (گرید ۳۱۶ ضد اسید)
۱۱۸۰ هزار تومان		36SERGB	چراغ توکار استخری استیل برند ledman ۳۶ وات استیل فول کالر (گرید ۳۱۶ ضد اسید)
۶۸ هزار تومان		Jt3	قاب توکار بتونی (گلدانی)

قطر روی چراغ : ۱۲ سانت عمق چراغ : ۲ سانت قطر پشت کاسه چراغ : ۶ سانت عمق کاسه چراغ : فقط ۳ سانت

۵۸۰ هزار تومان * محصول ستاره دار *		2SE	چراغ توکار استخری استیل برند ledman ۲ وات فوق باریک تمام استیل (گرید ۳۱۶ ضد اسید)
---------------------------------------	---	------------	--

قطر روی چراغ : ۱۶ سانت عمق چراغ : ۲ سانت قطر پشت کاسه چراغ : ۱۰/۵ سانت عمق کاسه چراغ : فقط ۳ سانت

۹۸۰ هزار تومان * محصول ستاره دار *		5SE	چراغ توکار استخری استیل برند ledman ۵ وات فوق باریک تمام استیل (گرید ۳۱۶ ضد اسید)
---------------------------------------	---	------------	--

قطر روی چراغ: ۲۳ سانت عمق چراغ: ۲ سانت قطر پشت کاسه چراغ: ۱۵ سانت عمق کاسه چراغ: فقط ۳ سانت

۱۸۸۰ هزار تومان
* محصول ستاره دار *



15SE

چراغ توکار استخری استیل برند **Ledman** ۱۵ وات فوق باریک تمام استیل (گرید ۳۱۶ ضد اسید)

قطر روی چراغ: ۲۷ سانت عمق چراغ: ۲ سانت قطر پشت کاسه چراغ: ۲۰ سانت عمق کاسه چراغ: فقط ۳ سانت

۳۲۸۰ هزار تومان
* محصول ستاره دار *



25SE

چراغ توکار استخری استیل برند **Ledman** ۲۵ وات فوق باریک تمام استیل (گرید ۳۱۶ ضد اسید)

طول چراغ: ۱۶ سانت عرض چراغ: ۷ سانت عمق چراغ: ۲ سانت عمق کاسه چراغ: ۴ سانت

۳۴۸ هزار تومان



3ST

چراغ توکار استخری مستطیل استیل تک رنگ ۳ وات **Ledman**

۵۴۸ هزار تومان



9STRGB

چراغ توکار استخری مستطیل استیل فول کالر ۹ وات **Ledman**

طول چراغ: ۲۵ سانت عرض چراغ: ۷ سانت عمق چراغ: ۲ سانت عمق کاسه چراغ: ۴ سانت

۵۴۸ هزار تومان



6ST

چراغ توکار استخری مستطیل استیل تک رنگ ۶ وات **Ledman**

۷۸۸ هزار تومان



18STRGB

چراغ توکار استخری مستطیل استیل فول کالر ۱۸ وات **Ledman**

طول چراغ: ۴۰ سانت عرض چراغ: ۷ سانت عمق چراغ: ۲ سانت عمق کاسه چراغ: ۴ سانت

۷۸۸ هزار تومان



12ST

چراغ توکار استخری مستطیل استیل تک رنگ ۱۲ وات **Ledman**

۱۱۸۰ هزار تومان



36STRGB

چراغ توکار استخری مستطیل استیل فول کالر ۳۶ وات **Ledman**

برند
Emax
یکسال گارانتی

چراغ روکار استخری فلت

چراغ روکار استخری با رنگ استاتیک کوره ای ضد کالر

قطر چراغ : ۹ سانت ضخامت چراغ : ۲ سانت دارای فضای اضافه در پشت چراغ برای جمع کردن کابل و آپارت

۲۲۸ هزار تومان



3RR

چراغ روکار استخری فلت ۳ وات

قطر چراغ : ۱۵ سانت ضخامت چراغ : ۲ سانت دارای فضای اضافه در پشت چراغ برای جمع کردن کابل و آپارت

۴۴۸ هزار تومان



6RR

چراغ روکار استخری فلت ۶ وات

قطر چراغ : ۲۵ سانت ضخامت چراغ : ۳ سانت دارای فضای اضافه در پشت چراغ برای جمع کردن کابل و آپارت

۷۸۸ هزار تومان



18RR

چراغ روکار استخری فلت ۱۸ وات

۱۲۸۰ هزار تومان



54RRRGB

چراغ روکار استخری فلت فول کالر ۵۴ وات

قطر چراغ : ۳۰ سانت ضخامت چراغ : ۳ سانت دارای فضای اضافه در پشت چراغ برای جمع کردن کابل و آپارت

۱۱۸۰ هزار تومان



36RR

چراغ روکار استخری فلت ۳۶ وات

برند Emax یکسال گارانتی

چراغ روکار استخری کنج

چراغ روکار استخری با رنگ استاتیک کوره ای ضد کلر

۱۹۸ هزار تومان		10 cm.	3RK	چراغ روکار استخری کنج تک رنگ ۳ وات
۳۴۸ هزار تومان		20 cm.	6RK	چراغ روکار استخری کنج تک رنگ ۶ وات
۵۴۸ هزار تومان		35 cm.	12RK	چراغ روکار استخری کنج تک رنگ ۱۲ وات
۶۸۸ هزار تومان		50 cm.	18RK	چراغ روکار استخری کنج تک رنگ ۱۸ وات
۱۰۸۰ هزار تومان		100 cm.	36RK	چراغ روکار استخری کنج تک رنگ ۳۶ وات
۳۹۸ هزار تومان		35 cm.	9RKM	چراغ روکار استخری کنج مولتی کالر ۹ وات
۶۸۸ هزار تومان		50 cm.	18RKM	چراغ روکار استخری کنج مولتی کالر ۱۸ وات
۱۰۸۰ هزار تومان		100 cm.	36RKM	چراغ روکار استخری کنج مولتی کالر ۳۶ وات
۳۴۸ هزار تومان		10 cm.	9RKRGB	چراغ روکار استخری RGB کنج ۹ وات
۵۴۸ هزار تومان		20 cm.	18RKRGB	چراغ روکار استخری RGB کنج ۱۸ وات
۸۴۸ هزار تومان		35 cm.	36RKRGB	چراغ روکار استخری RGB کنج ۳۶ وات
۱۲۸۰ هزار تومان		50 cm.	54RKRGB	چراغ روکار استخری RGB کنج ۵۴ وات

چراغ فنردار سقفی ضد آب IP68 (۱۲ ولت مخصوص سقف استخر)

۱۹۸ هزار تومان		برش ۶/۵ تا ۹	3REF	چراغ فنردار ضد آب ۳ وات مخصوص سقف استخر
۳۴۸ هزار تومان		برش ۱۰ تا ۱۲	6REF	چراغ فنردار ضد آب ۶ وات مخصوص سقف استخر
۵۴۸ هزار تومان		برش ۱۵ تا ۱۸	12REF	چراغ فنردار ضد آب ۱۲ وات مخصوص سقف استخر
۶۸۸ هزار تومان		برش ۲۰ تا ۲۳	18REF	چراغ فنردار ضد آب ۱۸ وات مخصوص سقف استخر

برند
Ledman
دو سال گارانتی

چراغ روکار استخری فلت

چراغ توکار استخری استیل ضخیم گرید ۳۱۶ (ضد اسید)

قطر چراغ: ۱۸ سانت، ضخامت چراغ: ۳ سانت، دارای فضای اضافه در پشت چراغ برای جمع کردن کابل، دو سال گارانتی

بزودی		12SR	چراغ استخری فلت روکار استیل ضخیم ضد اسید Ledman ۱۲ وات تک رنگ استیل (گرید ۳۱۶ ضد اسید)
بزودی		18SRRGB	چراغ استخری فلت روکار استیل ضخیم ضد اسید Ledman ۱۸ وات فول کالر RGB استیل (گرید ۳۱۶ ضد اسید)

قطر چراغ: ۲۶ سانت، ضخامت چراغ: ۳ سانت، دارای فضای اضافه در پشت چراغ برای جمع کردن کابل، دو سال گارانتی

۱۱۸۰ هزار تومان		24SR	چراغ استخری فلت روکار استیل ضخیم ضد اسید Ledman ۲۴ وات تک رنگ استیل (گرید ۳۱۶ ضد اسید)
۱۲۸۰ هزار تومان		36SRRGB	چراغ استخری فلت روکار استیل ضخیم ضد اسید Ledman ۳۶ وات فول کالر RGB استیل (گرید ۳۱۶ ضد اسید)

قطر چراغ: ۱۸ سانت، ضخامت چراغ: ۱ سانت، زاویه تابش: ۱۲۰ درجه - دو سال گارانتی

۱۷۸۰ هزار تومان * محصول ستاره دار *		10SR	چراغ فلت روکار استخری فوق باریک Ledman ۱۰ وات تمام استیل (گرید ۳۱۶ ضد اسید)
--	--	-------------	--

قطر چراغ: ۲۴/۶ سانت، ضخامت چراغ: ۱ سانت، زاویه تابش: ۱۲۰ درجه - دو سال گارانتی

۲۹۸۰ هزار تومان * محصول ستاره دار *		20SR	چراغ فلت روکار استخری فوق باریک Ledman ۲۰ وات تمام استیل (گرید ۳۱۶ ضد اسید)
۷۸ هزار تومان		Jt20	قاب توکار بتونی (با ارتفاع ۱/۵ سانت)

قطر چراغ: ۱۰ سانت، ضخامت چراغ: ۱/۵ سانت، زاویه تابش: ۱۲۰ درجه، دارای فضای اضافه در پشت چراغ برای کابل

۵۸۰ هزار تومان * محصول ستاره دار *		2SR	چراغ فلت روکار استخری فوق باریک Ledman ۲ وات تمام استیل (گرید ۳۱۶ ضد اسید)
---------------------------------------	--	------------	---

قطر چراغ: ۱۵ سانت ضخامت چراغ: ۱/۵ سانت زاویه تابش: ۱۲۰ درجه دارای فضای اضافه در پشت چراغ برای کابل

۹۸۰ هزار تومان
* محصول ستاره دار *



5SR

چراغ فلت روکار استخری فوق باریک **Ledman**
۵ وات تمام استیل (گرید ۳۱۶ ضد اسید)

قطر چراغ: ۲۰ سانت ضخامت چراغ: ۱/۵ سانت زاویه تابش: ۱۲۰ درجه دارای فضای اضافه در پشت چراغ برای کابل

۱۸۸۰ هزار تومان
* محصول ستاره دار *



15SR

چراغ فلت روکار استخری فوق باریک **Ledman**
۱۵ وات تمام استیل (گرید ۳۱۶ ضد اسید)

قطر چراغ: ۲۵ سانت ضخامت چراغ: ۱/۵ سانت زاویه تابش: ۱۲۰ درجه دارای فضای اضافه در پشت چراغ برای کابل

۳۲۸۰ هزار تومان
* محصول ستاره دار *



25SR

چراغ فلت روکار استخری فوق باریک **Ledman**
۲۵ وات تمام استیل (گرید ۳۱۶ ضد اسید)

قطر چراغ: ۸ سانت - ضخامت چراغ: ۲ سانت - دارای بدنه کاملاً ضد ضربه و ضد آب - ولتاژ کارکرد ایمن: ۱۲ ولت - یکسال گارانتی

۱۹۸ هزار تومان



3RD

چراغ روکار استخری استیل دور نور ۳ وات

چراغ ضد آب لاینی

۱۱۸ هزار تومان		16RL	چراغ لاینی ضد آب یک متری ۱۶ وات تک رنگ
۱۱۸ هزار تومان		16RLM	چراغ لاینی ضد آب یک متری ۱۶ وات مولتی کالر
۷۸ هزار تومان		8RL	چراغ لاینی ضد آب نیم متری ۸ وات تک رنگ
۷۸ هزار تومان		8RLM	چراغ لاینی ضد آب نیم متری ۸ وات مولتی کالر